



**2026**

CATÁLOGO  
DE PRODUTOS

**Linha  
PLÁSTICOS**



## WETZEL S.A.

Fundada em 1932, em Joinville/SC, a Wetzel é referência no segmento de instalações elétricas aparentes, atendendo a demandas específicas com alto nível de exigência técnica.

Com um portfólio diversificado, oferece soluções inovadoras e competitivas, desenvolvidas em parceria com os clientes para atender às necessidades do mercado. Focada na excelência e na melhoria contínua de seus processos, a Wetzel investe constantemente em inovação para garantir a qualidade em todas as etapas da produção. É uma empresa dinâmica, em constante evolução e expansão, com presença consolidada no mercado brasileiro e internacional.

### CONHEÇA NOSSAS LINHAS DE PRODUTOS



MATERIAIS PARA INSTALAÇÃO  
ELÉTRICA APARENTE EM PVC



MATERIAIS PARA INSTALAÇÃO  
ELÉTRICA APARENTE EM ALUMÍNIO



ILUMINAÇÃO INDUSTRIAL LED



MATERIAIS PARA INSTALAÇÕES  
ELÉTRICAS APARENTES E ILUMINAÇÃO  
PARA ÁREAS CLASSIFICADAS



Entre as inovações mais recentes, a Wetzel desenvolveu uma linha de produtos voltados para **instalações elétricas aparentes em PVC**. Esses itens foram criados a partir da experiência acumulada no mercado e alinhados às normas técnicas vigentes. Produzidos com matérias-primas plásticas de alta qualidade, destacam-se pelo excelente acabamento, encaixes precisos, resistência química, isolamento elétrico e classificação como autoextinguíveis quanto à propagação de chamas.

As aplicações dos produtos **Wetzel Plastik** abrangem diversos segmentos, como centros de distribuição, shoppings, aeroportos, escritórios, áreas limpas (hospitais, cozinhas industriais e frigoríficos), usinas fotovoltaicas e até mesmo ambientes residenciais.

Saiba mais em [www.WETZEL.com.br](http://www.WETZEL.com.br)





# ÍNDICE

## 7 Conceitos

### Linha Cinza

- 18** Caixa Móvel Poliwetzel  \_\_\_\_\_
- 19** Combos \_\_\_\_\_
- 23** Caixas e Acessórios \_\_\_\_\_
- 25** Tampas Modulares \_\_\_\_\_
- 25** Tampas Cegas e Monoblocos \_\_\_\_\_

- 26** Caixa Fixa Conduletzel  \_\_\_\_\_
- 27** Caixas \_\_\_\_\_
- 28** Tampas Modulares \_\_\_\_\_
- 28** Tampas Cegas e Monoblocos \_\_\_\_\_

- 31** Eletrodutos e Tubos  \_\_\_\_\_
- 31** Eletroduto Plastik Pesado \_\_\_\_\_
- 31** Tubo Plastik Max \_\_\_\_\_
- 31** Tubo Plastik Standard \_\_\_\_\_

- 32** Acessórios  \_\_\_\_\_
- 32** Abraçadeira \_\_\_\_\_
- 32** Luva Linha Profissional \_\_\_\_\_
- 32** Luva Linha Prática \_\_\_\_\_
- 32** Bucha de Redução \_\_\_\_\_
- 33** Curva 45° Plastik Max \_\_\_\_\_
- 33** Curva 90° Plastik Max \_\_\_\_\_
- 33** Curva 90° Plastik Standard \_\_\_\_\_
- 33** Cotovelo 90° \_\_\_\_\_

### Linha Preto

- 36** Caixa Móvel Poliwetzel  \_\_\_\_\_
- 37** Combos \_\_\_\_\_
- 45** Caixas e Acessórios \_\_\_\_\_
- 46** Tampas Modulares \_\_\_\_\_
- 46** Tampas Cegas e Monoblocos \_\_\_\_\_

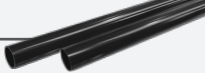
- 49** Eletrodutos e Tubos  \_\_\_\_\_
- 49** Eletroduto Plastik Pesado \_\_\_\_\_
- 49** Tubo Plastik Max \_\_\_\_\_
- 49** Tubo Plastik Standard \_\_\_\_\_

- 50** Acessórios  \_\_\_\_\_
- 50** Abraçadeira \_\_\_\_\_
- 50** Luva Linha Profissional \_\_\_\_\_
- 50** Luva Linha Prática \_\_\_\_\_
- 50** Bucha de Redução \_\_\_\_\_
- 51** Curva 45° Plastik Max \_\_\_\_\_
- 51** Curva 90° Plastik Max \_\_\_\_\_
- 51** Curva 90° Plastik Standard \_\_\_\_\_
- 51** Cotovelo 90° \_\_\_\_\_

## Linha Branco

54 Caixa Móvel Poliwetzel 

55 Combos \_\_\_\_\_

59 Caixas e Acessórios \_\_\_\_\_

60 Tampas Modulares \_\_\_\_\_

60 Tampas Cegas e Monoblocos \_\_\_\_\_

62 Caixa Fixa Conduletzel 

63 Caixas \_\_\_\_\_

64 Tampas Modulares \_\_\_\_\_

64 Tampas Cegas e Monoblocos \_\_\_\_\_

67 Eletrodutos e Tubos 

67 Eletroduto Plastik Pesado \_\_\_\_\_

67 Tubo Plastik Max \_\_\_\_\_

67 Tubo Plastik Standard \_\_\_\_\_

68 Acessórios 

68 Abraçadeira \_\_\_\_\_

68 Luva Linha Profissional \_\_\_\_\_

68 Luva Linha Prática \_\_\_\_\_

68 Bucha de Redução \_\_\_\_\_

69 Curva 45° Plastik Max \_\_\_\_\_

69 Curva 90° Plastik Max \_\_\_\_\_

69 Curva 90° Plastik Standard \_\_\_\_\_

69 Cotovelo 90° \_\_\_\_\_

## Linha Branco Pro

72 Caixa Móvel Poliwetzel 

73 Combos \_\_\_\_\_

77 Caixas e Acessórios \_\_\_\_\_

78 Tampas Modulares \_\_\_\_\_

78 Tampas Cegas e Monoblocos \_\_\_\_\_

81 Eletrodutos e Tubos 

81 Eletroduto Plastik Pesado \_\_\_\_\_

81 Tubo Plastik Max \_\_\_\_\_

81 Tubo Plastik Standard \_\_\_\_\_

82 Acessórios 

82 Abraçadeira \_\_\_\_\_

82 Luva Linha Profissional \_\_\_\_\_

82 Luva Linha Prática \_\_\_\_\_

82 Bucha de Redução \_\_\_\_\_

83 Curva 90° Plastik Max \_\_\_\_\_

83 Curva 90° Plastik Standard \_\_\_\_\_

83 Cotovelo 90° \_\_\_\_\_

## Linha Vermelho

86 Caixa Móvel Poliwetzel 

87 Combos \_\_\_\_\_

89 Caixas e Acessórios \_\_\_\_\_

90 Tampas Modulares \_\_\_\_\_

90 Tampas Cegas e Monoblocos \_\_\_\_\_

92 Caixa Fixa Conduletzel 

93 Caixas \_\_\_\_\_

94 Tampas Modulares \_\_\_\_\_

94 Tampas Cegas \_\_\_\_\_

96 Eletrodutos e Tubos 

96 Eletroduto Plastik Pesado \_\_\_\_\_

96 Tubo Plastik Max \_\_\_\_\_

96 Tubo Plastik Standard \_\_\_\_\_

97 Acessórios 

97 Abraçadeira \_\_\_\_\_

97 Luva Linha Profissional \_\_\_\_\_

97 Luva Linha Prática \_\_\_\_\_

97 Bucha de Redução \_\_\_\_\_

98 Curva 45° Plastik Max \_\_\_\_\_

98 Curva 90° Plastik Max \_\_\_\_\_

98 Curva 90° Plastik Standard \_\_\_\_\_

98 Cotovelo 90° \_\_\_\_\_

## Linha Industrie

99 Mecanismos Modulares 

## Pressa Cabos

102 Pressa Cabo Heavy Duty 

102 Rosca BSP \_\_\_\_\_

102 Rosca NPT \_\_\_\_\_

102 Rosca PG \_\_\_\_\_

103 Pressa Cabo Convencional 

103 Rosca BSP \_\_\_\_\_

103 Rosca NPT \_\_\_\_\_

104 Rosca PG \_\_\_\_\_

105 Rosca Métrica \_\_\_\_\_

## Caixas de Passagem

107 Caixas 

108 Chassi 

108 Suporte 

108 Cola 



## CAIXAS DE DERIVAÇÃO

### POLIWETZEL® - Caixa de Derivação Móvel

Poliwetzcel® é a marca da Wetzel para a linha de caixas de derivação de conexão móvel, também conhecidas como caixas múltiplas. A marca Poliwetzcel® foi projetada e desenvolvida para instalações elétricas aparentes leves e abrigadas de intempéries. Está disponível em cinco cores e é composta por caixas, conectores, tampões, tampas e união.



## CAIXAS

Disponíveis em dois tamanhos, ambas com seis entradas.



## CONECTORES

PARA CAIXA PEQUENA - 1/2" e 3/4"



PARA CAIXA GRANDE - 1/2", 3/4" e 1"



### INSTALAÇÃO DOS CONECTORES SAÍDAS UNIFICADAS 1/2" E 3/4" NA CAIXA GRANDE DE 1"

#### PASSO 1

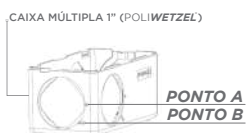

As caixas múltiplas possuem dois relevos conforme mostra a imagem acima, o PONTO A e B

#### PASSO 2



Identifique o PONTO C em relevo no conector saídas unificadas

#### PASSO 3

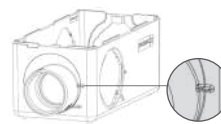

Posicione o PONTO C em relevo no conector rente ao PONTO A da caixa múltipla

#### PASSO 4



Rotacione o conector do PONTO A até o PONTO B para finalizar a instalação do conector saídas unificadas



O conector de saída unificada manterá o eletroduto na mesma altura da abraçadeira, a fim de garantir o paralelismo do eletroduto com a parede.

## TAMPAS

As tampas possuem um sistema de fixação por encaixe de pressão, que dispensa o uso de parafusos e garante praticidade na instalação.

Os modelos de tampas disponíveis para Poliwetzel® são as cegas, monoblocos e modulares.

## MELHOR ESCOLHA

A solução **modular** (tampa modular + mecanismo industrie) proporciona mais versatilidade e agilidade para a instalação e evita problemas de incompatibilidade com os diversos modelos de mecanismos monoblocos disponíveis no mercado.



## UNIÃO

A união para caixas Poliwetzel®, possibilita a montagem de caixas em séries (dupla, tripla ou mais).

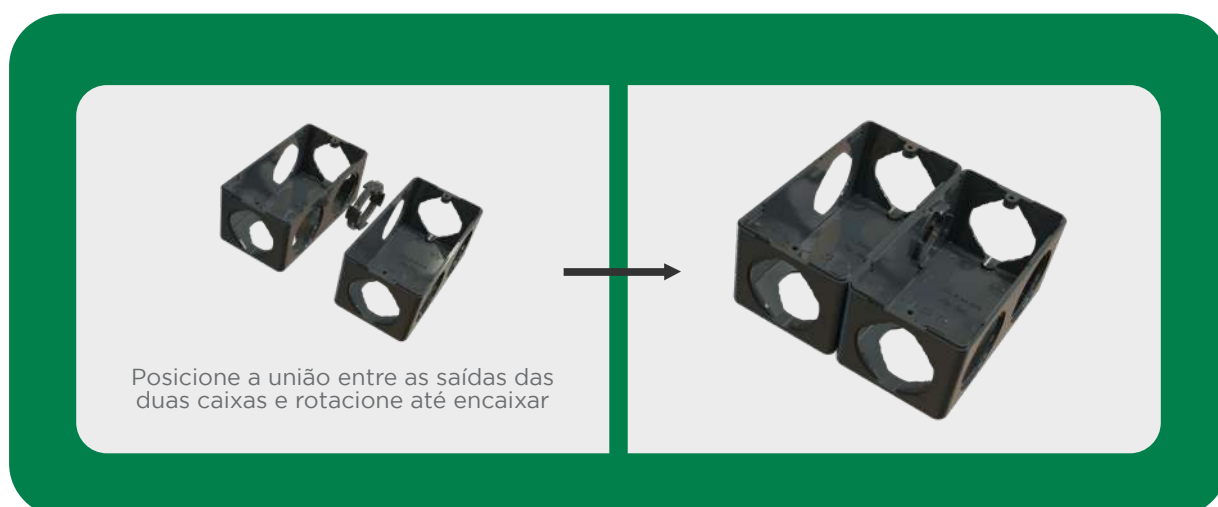

## CONDULETZEL® - Caixa de Derivação Fixa

Conduletzel® é a marca da Wetzel para a linha de caixas de derivação de conexão fixa. A marca Conduletzel® foi projetada e desenvolvida para instalações elétricas aparentes leves, que necessitam maior resistência mecânica. Está disponível em três cores e é composta por caixas e tampas.



CINZA



BRANCO



VERMELHO

### CAIXAS

Disponíveis em dois tamanhos, oito modelos e três bitolas.



### TAMPAS

As tampas são fixadas nas caixas por meio de parafusos. Os modelos de tampas disponíveis para Conduletzel® são as cegas, monoblocos e modulares.

### MELHOR ESCOLHA

A solução **modular** (tampa modular + mecanismo industrie) proporciona mais versatilidade e agilidade para a instalação e evita problemas de incompatibilidade com os diversos modelos de mecanismos monoblocos disponíveis no mercado.

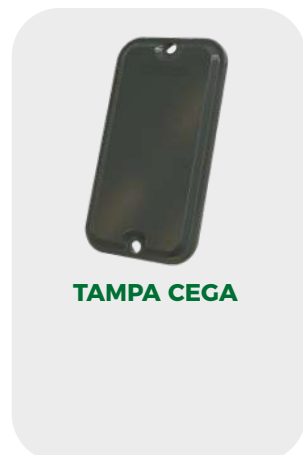

TAMPA CEGA

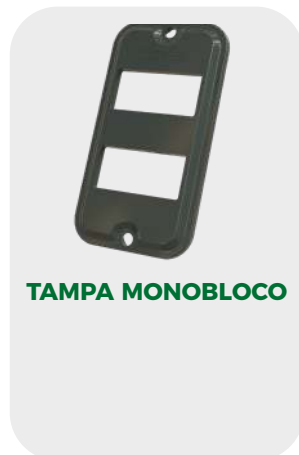

TAMPA MONOBLOCO



TAMPA MODULAR

LINHA INDUSTRIE WETZEL  
Perfeita compatibilidade

Todas as tampas para as caixas Conduletzel® são acompanhadas por dois parafusos

## COMBOS POLIWETZEL®

As caixas de derivação de conexão móvel POLIWETZEL®, também conhecidas como caixas múltiplas, além de disponíveis de forma avulsa (caixas, tampas, conectores e tampões separadamente), também são disponibilizadas no sistema de combos.

Os combos tratam-se de conjuntos montados, que incluem caixa, tampões, conectores, tampa cega ou tampa modular, com ou sem mecanismo(s) modular(es) de interruptor(es) e tomada(s), nas mais diversas configurações. Uma solução completa e econômica.

Os combos são disponibilizados nas bitolas 3/4" e 1", nas cores Cinza, Branco, Branco Pro, Preto, Preto All Black e Vermelho.

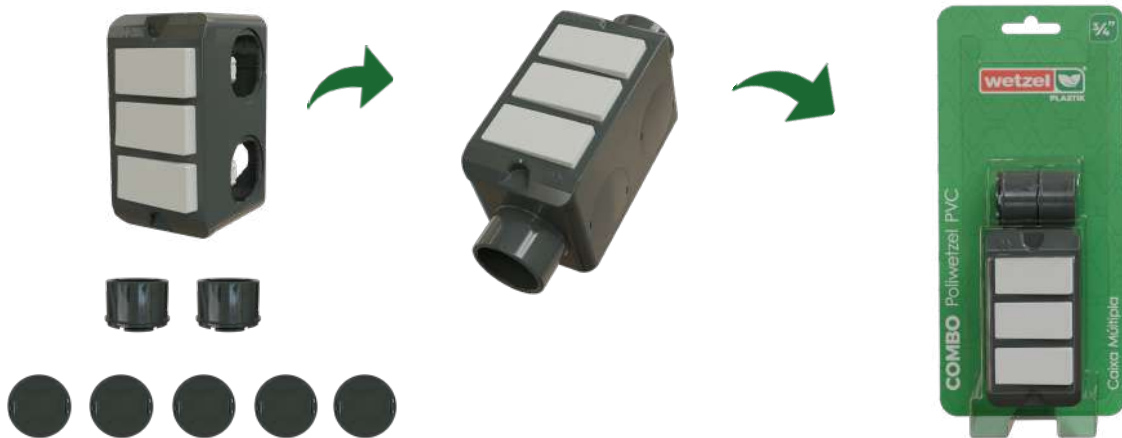

## LUVAS

### Linha Profissional

A Luva da Linha Profissional é ideal para conectar dois eletrodutos em instalações mais exigentes, que demandam maior robustez e fixação. Conta com uma bolsa adicional projetada para facilitar a instalação.

### Linha Prática

A Luva da Linha Prática é uma opção mais econômica, indicada para conexões leves, onde não há necessidade de fixação extra.

Ambas as linhas estão disponíveis nas cores **Cinza, Branco, Branco Pro, Preto e Vermelho.**

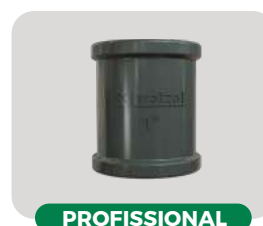

## ELETRODUTOS

Os eletrodutos são disponibilizados em dois modelos sem rosca e estão disponíveis nas bitolas (1/2", 3/4", 1", 1.1/4", 1.1/2" e 2").

### ELETRODUTO PLASTIK PESADO

Segurança para instalações **profissionais** em ambientes **industriais**.



Recomenda-se o uso de uma abraçadeira a cada 1 metro

\*A barra de eletroduto possui 3m.

## TUBOS

Os tubos são disponibilizados em dois modelos sem rosca e estão disponíveis em três bitolas (1/2", 3/4" e 1").

### ELETROWETZEL PLASTIK MAX

Versatilidade e custo-benefício para ambientes **comerciais**.



Recomenda-se o uso de uma abraçadeira a cada 0,75 metro

### ELETROWETZEL PLASTIK STANDARD

Qualidade para ambientes **residenciais** e/ou com finalidade **decorativa**.



Recomenda-se o uso de uma abraçadeira a cada 0,5 metro

\*A barra de eletrowetzel possui 3m.

**Importante:** A taxa de ocupação interna do eletroduto é determinada pelo item 6.2.11.1.6 da ABNT NBR5410.



**1 CONDUTOR**  
Limitado a 53% de ocupação

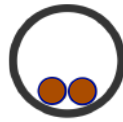

**2 CONDUTORES**  
Limitados a 31% de ocupação

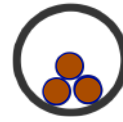

**3 CONDUTORES OU MAIS**  
Limitados a 40% de ocupação

## PRENSA CABOS

Os prensa cabos têm um papel importante na fixação mecânica dos cabos e na proteção das instalações, pois garantem que não ocorra a permeação de líquidos e sólidos.

Disponíveis em:

- Modelos: **Convencional** (IP54) e **Heavy Duty** (IP68);
- Cores: cinza e preto;
- Tipos de roscas: BSP, NPT, PG e métrica.

## CAIXAS DE PASSAGEM

As caixas de passagem Wetzel são produzidas em PSAI (poliestireno de alto impacto) e possuem vedação na tampa.

Os modelos disponíveis variam de tamanho e altura, com ou sem chassi interno. São disponibilizados, também, suportes para fixação que evitam a furação na caixa, não comprometendo seu grau de proteção.

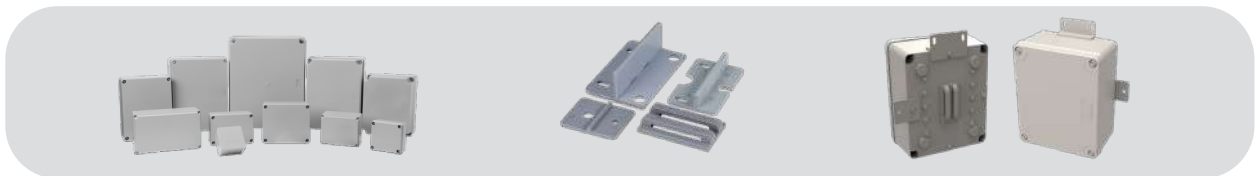

Com opção de **chassi removível**

### RECOMENDAÇÃO DE INSTALAÇÃO

Para garantir o Grau de Proteção IP, utilize os suportes para caixa de passagem. Recomenda-se que os suportes sejam fixados nas caixas com a Cola Permabond. Ambos os produtos estão disponíveis na página 106.

## GRAU DE PROTEÇÃO IP

(IP - INGRESS PROTECTION)

São medidas aplicadas ao invólucro de um equipamento elétrico, definidas pela norma ABNT NBR IEC 60529.

### SEGUNDO NUMERAL - GRAU DE PROTEÇÃO CONTRA LÍQUIDOS

Não protegido	Protegido contra quedas verticais de gotas d'água	Protegido contra quedas verticais de gotas d'água para uma inclinação máxima de 15 graus	Protegido contra água aspergida de um ângulo de $\pm 60$ graus	Protegido contra projeções de água	Protegido contra jatos d'água	Protegido contra jatos potentes de água	Protegido contra imersão temporária	Protegido contra submersão	Protegido contra jatos d'água com alta pressão e temperatura
0	1	2	3	4	5	6	7	8	9

PRIMEIRO NUMERAL - GRAU DE PROTEÇÃO CONTRA OBJETOS SÓLIDOS

Não protegido	<b>0</b>	IP00	IP01	IP02															
Protegido contra objetos sólidos com $\varnothing$ maior que 50mm	<b>1</b>	IP10	IP11	IP12															
Protegido contra objetos sólidos com $\varnothing$ maior que 12mm	<b>2</b>	IP20	IP21	IP22	IP23														
Protegido contra objetos sólidos com $\varnothing$ maior que 2.5mm	<b>3</b>	IP30	IP31	IP32	IP33	IP34													
Protegido contra objetos sólidos com $\varnothing$ maior que 1mm	<b>4</b>	IP40	IP41	IP42	IP43	IP44	IP45	IP46											
Protegido contra poeira depressão: 200mm de coluna d'água. Máxima aspiração de ar: 80 vezes o volume do invólucro	<b>5</b>					IP54	IP55	IP56											
Totalmente protegido contra a poeira. Mesmo procedimento de teste	<b>6</b>						IP65	IP66	IP67	IP68	IP69								



## APLICAÇÕES DOS PRODUTOS

Confira abaixo a demonstração da aplicação dos nossos produtos.

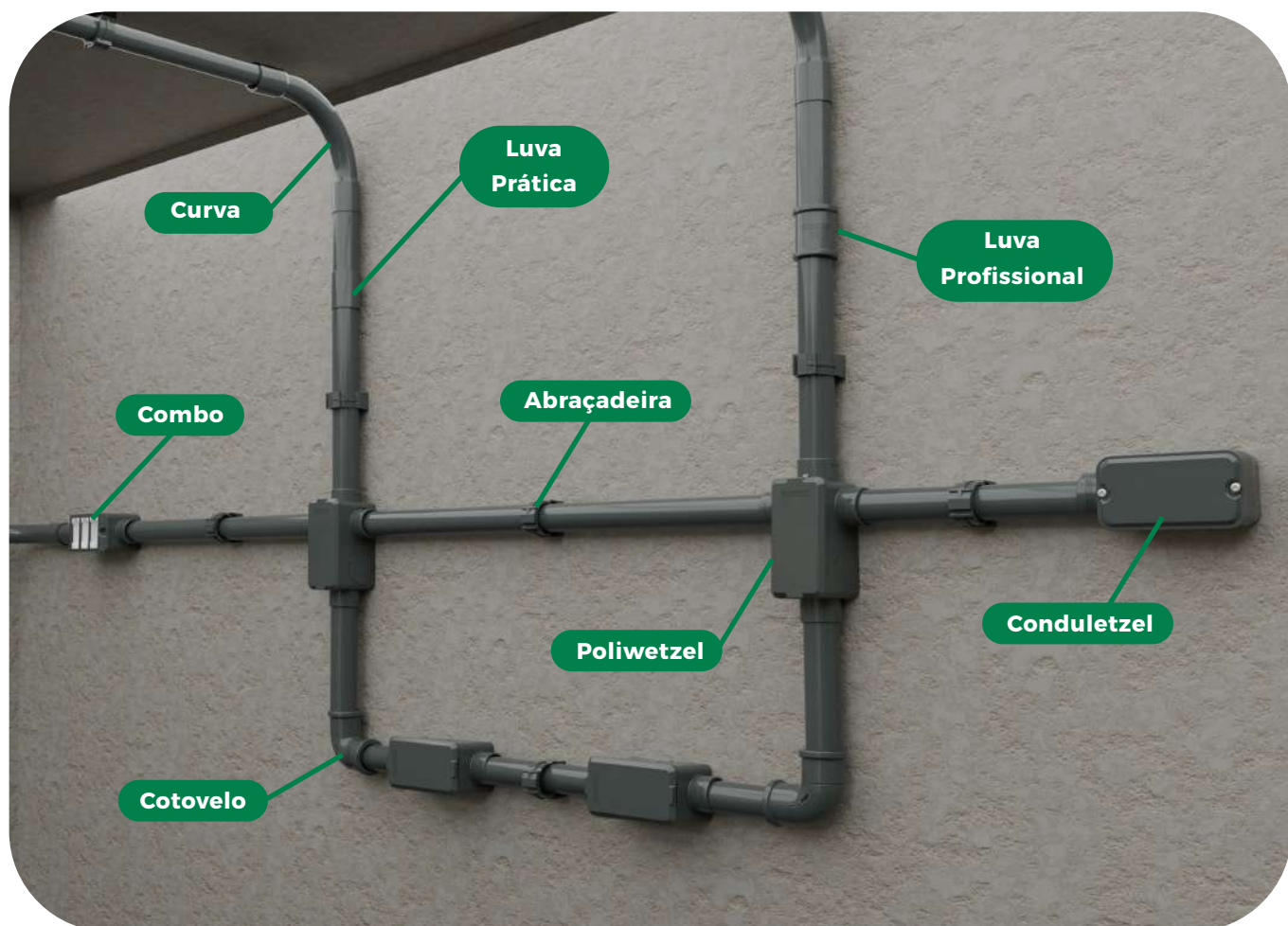

# CONHEÇA NOSSA LINHA DE ALUMÍNIO

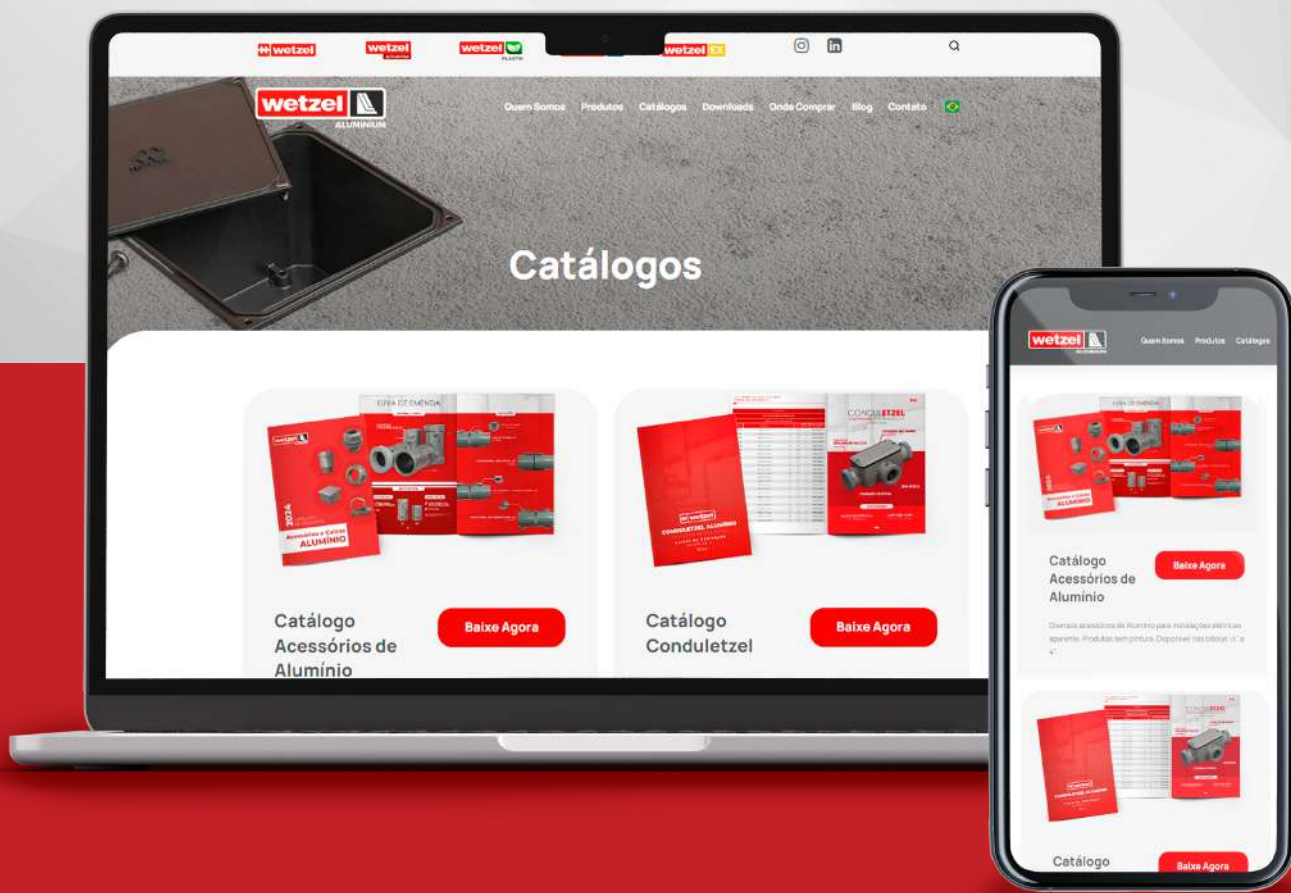

**ACESSE E BAIXE**

[www.WETZEL.com.br](http://www.WETZEL.com.br)



# LINHA CINZA

Indicada para áreas industriais como **galpões logísticos, salas comerciais**, entre outros diversos locais.



Não propaga  
chamas



Não conduz  
eletricidade



Praticidade  
no encaixe



Apta para  
reciclagem



COMBOS POLIWETZEL®

PÁGINAS  
18 a 21



POLI WETZEL®

PÁGINAS  
22 a 25



CONDULETZEL®

PÁGINAS  
26 a 29

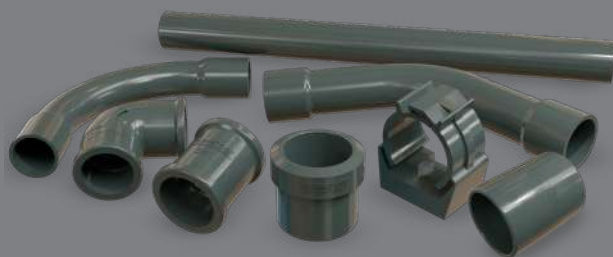

ELETRODUTOS, TUBOS E ACESSÓRIOS

PÁGINAS  
30 a 33

# COMBOS POLIWETZEL®

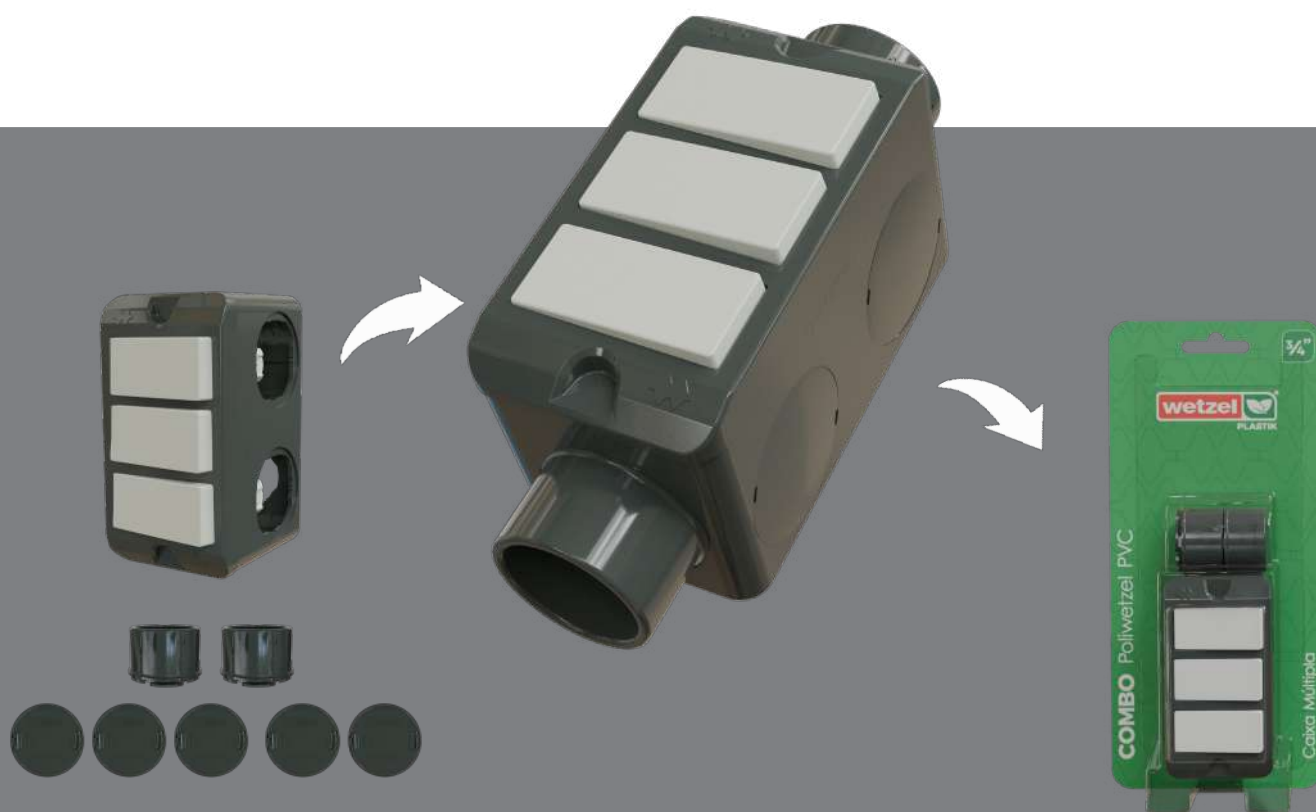

## CONHEÇA OS COMBOS

- DISPONÍVEIS NAS BITOLAS **3/4" E 1"**
- SOLUÇÕES COMPLETAS COM **MECANISMOS MODULARES**
- PRÁTICOS PARA **ARMAZENAR E PREPARAR** INSTALAÇÕES





**COMBO POLIWETZEL®**

**CAIXA DE DERIVAÇÃO MÓVEL TIPO L COM 2 CONECTORES e 5 TAMPÕES**

**TAMPA CEGA**

	<b>CÓDIGO</b>	<b>DESCRIÇÃO</b>	<b>BITOLA</b>	<b>QT. EMB.</b>
	E017202020	TAMPA CEGA	3/4"	12
	E017202040		1"	12

**TAMPA MODULAR (SEM MECANISMO)**

	<b>CÓDIGO</b>	<b>DESCRIÇÃO</b>	<b>BITOLA</b>	<b>QT. EMB.</b>
	E017202135	TRÊS POSTOS S/ MÓDULO	3/4"	12
	E017202155		1"	12

**TAMPA MODULAR (COM 1 MECANISMO)**













	<b>CÓDIGO</b>	<b>DESCRIÇÃO</b>	<b>BITOLA</b>	<b>QT. EMB.</b>
	E017202027	UMA TOMADA 10A	3/4"	12
	E017202047		1"	12
	E017202028	UM INTERRUPTOR SIMPLES	3/4"	12
	E017202048		1"	12
	E017202032	UMA TOMADA 20A	3/4"	12
	E017202052		1"	12
	E017202037	UMA TOMADA RJ45 CAT 5E	3/4"	12
	E017202057		1"	12
	E017202038	UMA TOMADA RJ11	3/4"	12
	E017202058		1"	12
	E017202128	UM INTERRUPTOR PARALELO	3/4"	12
	E017202148		1"	12
	E017202137	UMA TOMADA RJ45 CAT 6	3/4"	12
	E017202157		1"	12
	E017202138	UMA TOMADA USB A	3/4"	12
	E017202158		1"	12
	E017202139	UMA TOMADA USB C	3/4"	12
	E017202159		1"	12

# COMBO POLIWETZEL® PVC CINZA

## COMBO POLIWETZEL®

### CAIXA DE DERIVAÇÃO MÓVEL TIPO L COM 2 CONECTORES e 5 TAMPÕES













#### TAMPA MODULAR (COM 2 MECANISMOS)

	CÓDIGO	DESCRIÇÃO	BITOLA	QT. EMB.
	E017202023	UMA TOMADA 10A + UM INTERRUPTOR SIMPLES	3/4"	12
	E017202043		1"	12
	E017202026	UMA TOMADA RJ45 CAT 5E	3/4"	12
	E017202046	+ UMA TOMADA RJ11	1"	12
	E017202029	DUAS TOMADAS 10A	3/4"	12
	E017202049		1"	12
	E017202030	DOIS INTERRUPTORES SIMPLES	3/4"	12
	E017202050		1"	12
	E017202031	UMA TOMADA 20A + UM INTERRUPTOR SIMPLES	3/4"	12
	E017202051		1"	12
	E017202035	DUAS TOMADAS 20A	3/4"	12
	E017202055		1"	12
	E017202036	DUAS TOMADAS RJ45 CAT 5E	3/4"	12
	E017202056		1"	12
	E017202123	UMA TOMADA 10A + UM INTERRUPTOR PARALELO	3/4"	12
	E017202143		1"	12
	E017202126	UMA TOMADA RJ45 CAT 6 + UMA TOMADA RJ11	3/4"	12
	E017202146		1"	12
	E017202130	DOIS INTERRUPTORES PARALELOS	3/4"	12
	E017202150		1"	12
	E017202131	UMA TOMADA 20A + UM INTERRUPTOR PARALELO	3/4"	12
	E017202151		1"	12
	E017202136	DUAS TOMADAS RJ45 CAT 6	3/4"	12
	E017202156		1"	12
	E017202140	UMA TOMADA USB A + UMA TOMADA USB C	3/4"	12
	E017202160		1"	12

**COMBO POLIWETZEL®**

**CAIXA DE DERIVAÇÃO MÓVEL TIPO L COM 2 CONECTORES e 5 TAMPÕES**

**TAMPA MODULAR (COM 3 MECANISMOS)**

	<b>CÓDIGO</b>	<b>DESCRIÇÃO</b>	<b>BITOLA</b>	<b>QT. EMB.</b>
	E017202021	TRÊS TOMADAS 10A	3/4"	12
	E017202041		1"	12
	E017202022	TRÊS INTERRUPTORES SIMPLES	3/4"	12
	E017202042		1"	12
	E017202024	DUAS TOMADAS 10A + UM INTERRUPTOR SIMPLES	3/4"	12
	E017202044		1"	12
	E017202025	DOIS INTERRUPTORES SIMPLES + UMA TOMADA 10A	3/4"	12
	E017202045		1"	12
	E017202033	DUAS TOMADAS 20A + UM INTERRUPTOR SIMPLES	3/4"	12
	E017202053		1"	12
	E017202034	DOIS INTERRUPTORES SIMPLES + UMA TOMADA 20A	3/4"	12
	E017202054		1"	12
	E017202039	TRÊS TOMADAS 20A	3/4"	12
	E017202059		1"	12
	E017202122	TRÊS INTERRUPTORES PARALELOS	3/4"	12
	E017202142		1"	12
	E017202124	DUAS TOMADAS 10A + UM INTERRUPTOR PARALELO	3/4"	12
	E017202144		1"	12
	E017202125	DOIS INTERRUPTORES PARALELOS + UMA TOMADA 10A	3/4"	12
	E017202145		1"	12
	E017202133	DUAS TOMADAS 20A + UM INTERRUPTOR PARALELO	3/4"	12
	E017202153		1"	12
	E017202134	DOIS INTERRUPTORES PARALELOS + UMA TOMADA 20A	3/4"	12
	E017202154		1"	12

# POLIWETZEL<sup>®</sup>

## CAIXA DE DERIVAÇÃO MÓVEL

### DISPENSA O USO DE PARAFUSOS

TAMPA COM ENCAIXE RÁPIDO POR PRESSÃO

### MULTI ENCAIXE

DIVERSAS COMBINAÇÕES PARA CONEXÕES EM ELETRODUTOS

### ENCAIXE FUNCIONAL

FACILITA A DESMONTAGEM E MANUTENÇÃO DAS INSTALAÇÕES



## CONHEÇA MAIS SOBRE

- DISPONÍVEL NAS BITOLAS 1/2", 3/4" E 1"

### ALTURA DIFERENCIADA

GARANTE MAIS VOLUME INTERNO

**PRATICIDADE** NA INSTALAÇÃO E NA PASSAGEM DOS CABOS, QUE EVITA O ESMAGAMENTO E REDUZ RISCOS DE CURTOS CIRCUITOS ELÉTRICOS.



### PONTO DE APOIO

MANTÉM DISTÂNCIA DA SUPERFÍCIE E EVITA O CONTATO COM A UMIDADE.



## CAIXA DE DERIVAÇÃO MÓVEL E ACESSÓRIOS

	CÓDIGO	DESCRIÇÃO	BITOLA	QT. EMB.
	E017200020	CORPO E 4 TAMPÕES	1/2" e 3/4"	10
	E017200040		1"	10
	E019600010	TAMPÃO PARA POLIWETZEL	1/2" e 3/4"	50
	E019600020		1"	50
	E020700010	CONECTOR PARA POLIWETZEL	1/2"	20
	E020700015		3/4"	20
	E020700020		1"	20
	E020800010	UNIÃO PARA POLIWETZEL	1/2" e 3/4"	20
	E020800020		1"	20
	E020400010	CONECTOR SAÍDAS UNIFICADAS 1/2" PARA CAIXA POLIWETZEL DE 1"	1/2"	20
	E020400015	CONECTOR SAÍDAS UNIFICADAS 3/4" PARA CAIXA POLIWETZEL DE 1"	3/4"	20

### CONECTORES COMPATÍVEIS - CAIXA 1/2" E 3/4"

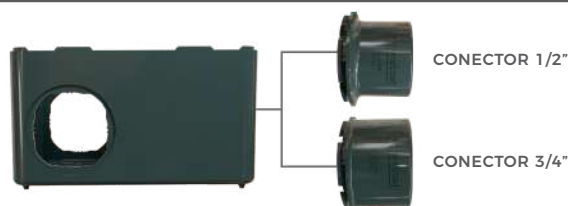

### CONECTORES COMPATÍVEIS - CAIXA 1"

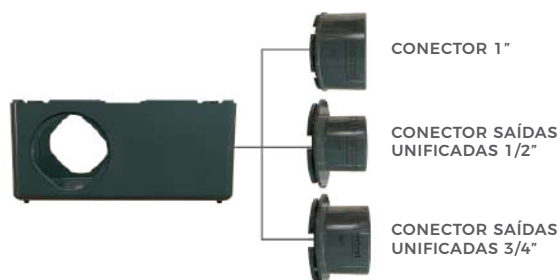

A caixa múltipla grande (Poliwetzl®) de 1" é compatível com 3 bitolas, conforme o passo a passo na página 7.

# TAMPAS PARA POLIWETZEL® PVC CINZA

## \*TAMPA MODULAR

	CÓDIGO	DESCRIÇÃO	BITOLA	QT. EMB.
	E018002844	TRÊS POSTOS	1/2" e 3/4"	10
	E018002854		1"	10

## TAMPA MODULAR | TOMADAS RJ

	CÓDIGO	DESCRIÇÃO	BITOLA	QT. EMB.
	E018002846	PARA UMA TOMADA RJ45	1/2" e 3/4"	10
	E018002856		1"	10
	E018002847	PARA DUAS TOMADAS RJ45	1/2" e 3/4"	10
	E018002857		1"	10
	E018002848	COM UMA TOMADA RJ45 CAT 5E	1/2" e 3/4"	10
	E018002858		1"	10
	E018002849	COM DUAS TOMADAS RJ45 CAT 5E	1/2" e 3/4"	10
	E018002859		1"	10

\*As tampas modulares foram projetadas para acompanhar os módulos Wetzel da Linha Industrie.

## LINHA INDUSTRIE MECANISMOS MODULARES

### MÓDULOS WETZEL

ESPECIALMENTE DESENVOLVIDOS PARA AS TAMPAS MODULARES DE POLIWETZEL E CONDULETZEL.

Disponível na página 100

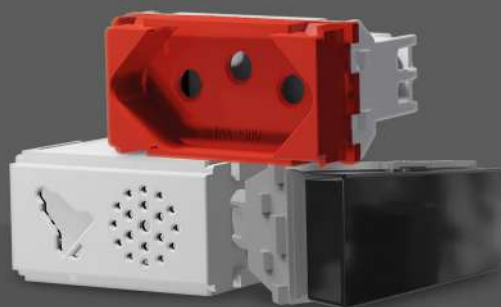

## TAMPA CEGA

	CÓDIGO	DESCRIÇÃO	BITOLA	QT. EMB.
	E018000012	CEGA	1/2" e 3/4"	10
	E018000032		1"	10

### TAMPA MONOBLOCO

	CÓDIGO	DESCRIÇÃO	BITOLA	QT. EMB.
	E018002814	PARA UMA TOMADA HEXAGONAL VERTICAL	1/2" e 3/4"	10
 1/2" e 3/4"	E018000122	PARA UM INTERRUPTOR VERTICAL	1/2" e 3/4"	10
 1"	E018000282		1"	10
 1/2" e 3/4"	E018000132	*PARA DOIS INTERRUPTORES HORIZONTAIS JUNTOS	1/2" e 3/4"	10
 1"	E018000292		1"	10
 1/2" e 3/4"	E018000142	PARA TRÊS INTERRUPTORES HORIZONTAIS JUNTOS	1/2" e 3/4"	10
 1"	E018000302		1"	10
 1/2" e 3/4"	E018000162	PARA UMA TOMADA REDONDA	1/2" e 3/4"	10
 1"	E018000013		1"	10

### MECANISMO MONOBLOCO (SOB CONSULTA)

	CÓDIGO	DESCRIÇÃO	COR	QT. EMB.
	E020900041	INTERRUPTOR BIPOLAR (SIMPLES/PARALELO) 10A-250V-	BRANCO	25

\*COMPATÍVEL COM AS TAMPAS PARA DOIS INTERRUPTORES HORIZONTAIS JUNTOS, PÁGINA 25.

# CONDULETZEL<sup>®</sup>

CAIXA DE DERIVAÇÃO FIXA

ACOMPANHA PARAFUSOS  
COM TRATAMENTO ESPECIAL

SEM ROSCA  
CONEXÃO POR  
MEIO DE ENCAIXE

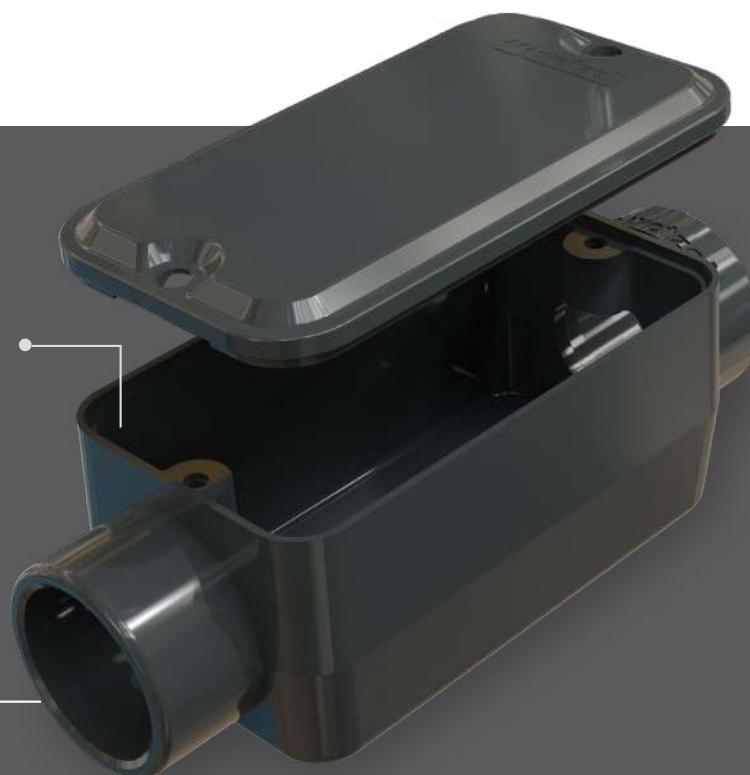

## CONHEÇA MAIS SOBRE

- DISPONÍVEL NAS BITOLAS 1/2", 3/4" E 1"
- DIVERSAS **COMBINAÇÕES** PARA CONEXÕES EM ELETRODUTOS

### MODELOS DISPONÍVEIS:



C



E



LB



LL



LR



T











TB



X



## CAIXA DE DERIVAÇÃO FIXA

	CÓDIGO	MODELO	BITOLA	QT. EMB.
	E013020021	C	1/2"	5
	E013020031		3/4"	5
	E013020041		1"	5
	E013030021	E	1/2"	5
	E013030031		3/4"	5
	E013030041		1"	5
	E013040021	LB	1/2"	5
	E013040031		3/4"	5
	E013040041		1"	5
	E013050021	LL	1/2"	5
	E013050031		3/4"	5
	E013050041		1"	5
	E013060021	LR	1/2"	5
	E013060031		3/4"	5
	E013060041		1"	5
	E013070021	T	1/2"	5
	E013070031		3/4"	5
	E013070041		1"	5
	E013090021	TB	1/2"	5
	E013090031		3/4"	5
	E013090041		1"	5
	E013100021	X	1/2"	5
	E013100031		3/4"	5
	E013100041		1"	5

\*ACOMPANHA 2 PARAFUSOS

# TAMPAS CONDULETZEL® PVC CINZA

## \*TAMPA MODULAR

	CÓDIGO	DESCRIÇÃO	BITOLA	QT. EMB.
	E014002844	TRÊS POSTOS	1/2" e 3/4"	10
	E014002854		1"	10

\*As tampas modulares foram projetadas para acompanhar os módulos Wetzel da Linha Industrie.

# LINHA INDUSTRIE

## MECANISMOS MODULARES

### MÓDULOS WETZEL

ESPECIALMENTE DESENVOLVIDOS  
PARA AS TAMPAS MODULARES DE  
POLIWETZEL E CONDULETZEL.

Disponível na página 100

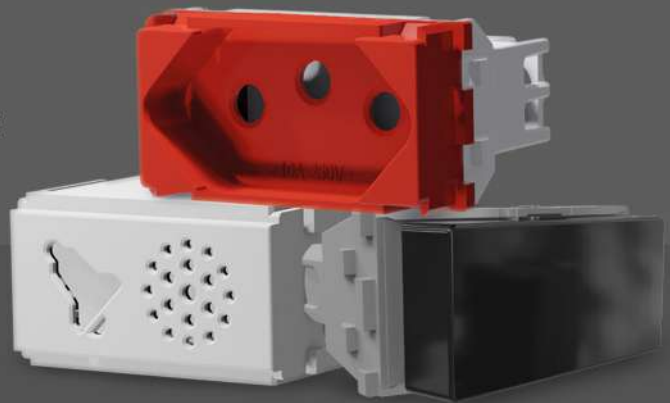



## TAMPA CEGA

	CÓDIGO	DESCRIÇÃO	BITOLA	QT. EMB.
	E014000012	CEGA	1/2" e 3/4"	10
	E014000032		1"	10

\*TAMPAS NÃO ACOMPANHAM PARAFUSOS

### TAMPA MONOBLOCO

	CÓDIGO	DESCRIÇÃO	BITOLA	QT. EMB.
	E014000122	PARA UM INTERRUPTOR VERTICAL	1/2" e 3/4"	10
	E014000132	*PARA DOIS INTERRUPTORES HORIZONTAIS JUNTOS	1/2" e 3/4"	10
	E014000142	PARA TRÊS INTERRUPTORES HORIZONTAIS JUNTOS	1/2" e 3/4"	10
	E014000152	PARA DOIS INTERRUPTORES HORIZONTAIS SEPARADOS	1/2" e 3/4"	10
	E014002814	PARA UMA TOMADA HEXAGONAL VERTICAL	1/2" e 3/4"	10
 <span>1/2" e 3/4"</span>	E014000162	PARA UMA TOMADA REDONDA	1/2" e 3/4"	10
 <span>1"</span>	E014000013		1"	10

\*TAMPAS NÃO ACOMPANHAM PARAFUSOS

### MECANISMO MONOBLOCO (SOB CONSULTA)

	CÓDIGO	DESCRIÇÃO	COR	QT. EMB.
	E020900041	INTERRUPTOR BIPOLAR (SIMPLES/PARALELO) 10A-250V-	BRANCO	25

\*COMPATÍVEL COM A TAMPA PARA DOIS INTERRUPTORES HORIZONTAIS JUNTOS, PÁGINA 29.

# ELETRODUTOS, TUBOS E ACESSÓRIOS

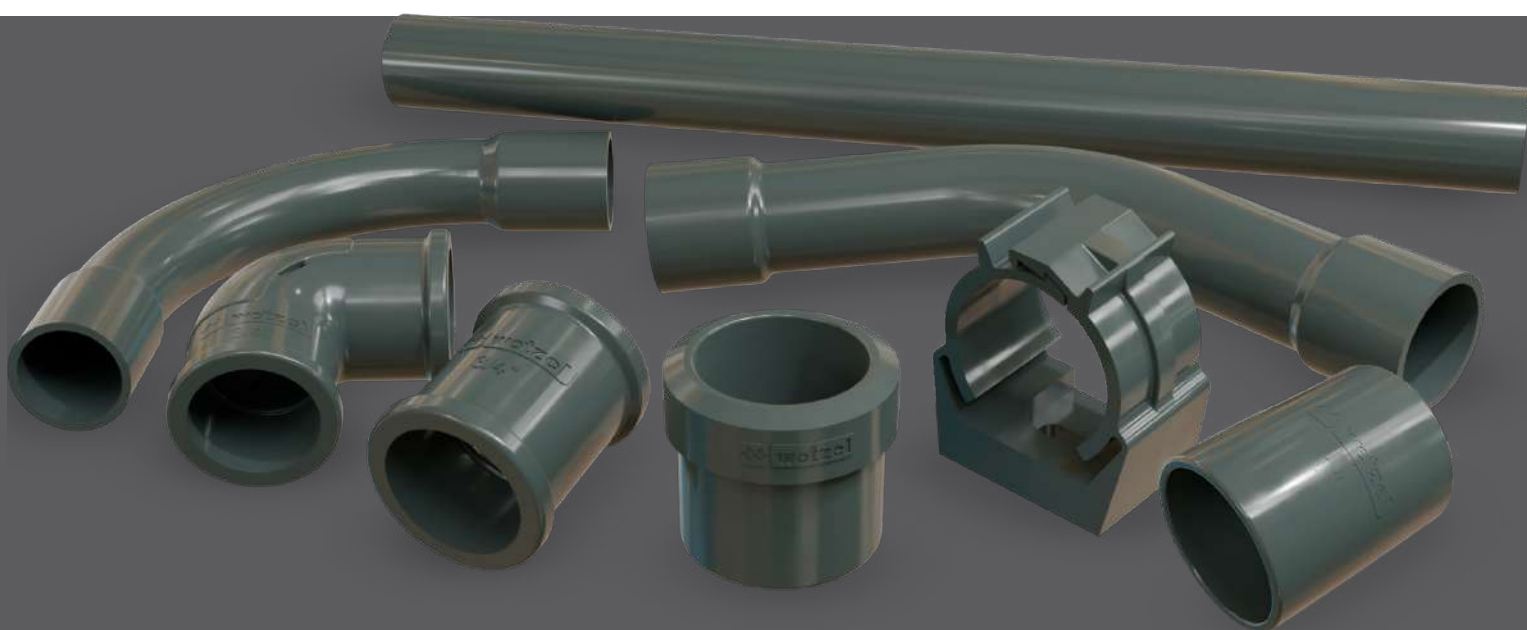

CONHEÇA MAIS SOBRE

## ELETRODUTOS

- ELETRODUTO **PLASTIK PESADO**  
SEGURANÇA PARA INSTALAÇÕES **PESADAS** EM AMBIENTES **INDUSTRIAIS**

## TUBOS

- ELETROWETZEL **PLASTIK MAX**  
VERSATILIDADE E CUSTO-BENEFÍCIO PARA AMBIENTES **COMERCIAIS**
- ELETROWETZEL **PLASTIK STANDARD**  
QUALIDADE PARA AMBIENTES **RESIDENCIAIS** E/OU COM FINALIDADE **DECORATIVA**



## ELETRODUTOS

### ELETRODUTO PLASTIK PESADO (SEM ROSCA)

	CÓDIGO	ESPESSURA (mm)	BITOLA	QT. EMB.
	E020300010	2	1/2"	20
	E020300015	2,5	3/4"	20
	E020300020	2,8	1	10
	E020300025	2,9	1.1/4"	10
	E020300030	3,0	1.1/2"	5
	E020300035	3,1	2"	5

## TUBOS

### ELETROWETZEL PLASTIK MAX (SEM ROSCA)

	CÓDIGO	ESPESSURA (mm)	BITOLA	QT. EMB.
	E020300210	1,5	1/2"	20
	E020300215	1,5	3/4"	20
	E020300220	1,7	1	10

### ELETROWETZEL PLASTIK STANDARD (SEM ROSCA)

	CÓDIGO	ESPESSURA (mm)	BITOLA	QT. EMB.
	E020300110	1,2	1/2"	20
	E020300115	1,2	3/4"	20
	E020300120	1,4	1	10

### ABRAÇADEIRA

	CÓDIGO	BITOLA	QT. EMB.
	E015500010	1/2"	50
	E015500015	3/4"	50
	E015500020	1"	50
	E015500025	1.1/4"	20
	E015500030	1.1/2"	20
	E015500035	2"	20

### LUVA LINHA PROFISSIONAL (SEM ROSCA)

	CÓDIGO	BITOLA	QT. EMB.
	E015200010	1/2"	20
	E015200015	3/4"	20
	E015200020	1"	20

### LUVA LINHA PRÁTICA (SEM ROSCA)

	CÓDIGO	BITOLA	QT. EMB.
	E015200110	1/2"	20
	E015200115	3/4"	20
	E015200120	1"	20

### BUCHA DE REDUÇÃO (SEM ROSCA)

	CÓDIGO	BITOLA	QT. EMB.
	E015400010	3/4" X 1/2"	20
	E015400015	1" X 3/4"	20

### APLICAÇÃO DE BUCHA DE REDUÇÃO EM CAIXA FIXA



**CURVA 45° PLASTIK MAX** (COM DUAS BOLSAS)

	CÓDIGO	BITOLA	QT. EMB.
	E020600010	1/2"	10
	E020600015	3/4"	10
	E020600020	1"	10

**CURVA 90° PLASTIK MAX** (COM DUAS BOLSAS)

	CÓDIGO	BITOLA	QT. EMB.
	E020100010	1/2"	10
	E020100015	3/4"	10
	E020100020	1"	10

**CURVA 90° PLASTIK STANDARD** (COM DUAS BOLSAS)

	CÓDIGO	BITOLA	QT. EMB.
	E020101010	1/2"	10
	E020101015	3/4"	10
	E020101020	1"	10

**COTOVELO 90°** (COM TAMPA VIGIA SEM ROSCA)

	CÓDIGO	BITOLA	QT. EMB.
	E015300010	1/2"	20
	E015300015	3/4"	20
	E015300020	1"	20

# LINHA PRETO

Indicada para **salas comerciais, escritórios**, entre outros diversos locais. Com a finalidade decorativa, garante modernidade para o ambiente.



Não propaga  
chamas



Não conduz  
eletricidade



Praticidade  
no encaixe



Apta para  
reciclagem



COMBOS POLIWETZEL®

PÁGINAS  
36 a 43

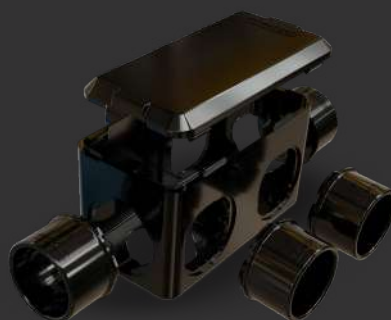

POLIWETZEL®

PÁGINAS  
44 a 47

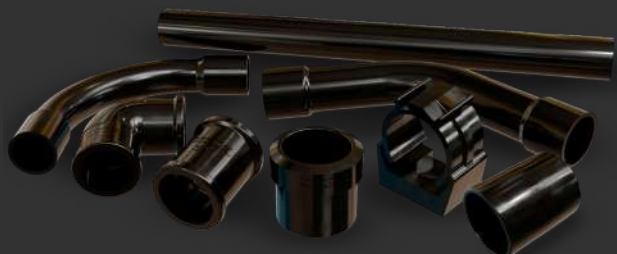

ELETRODUTOS, TUBOS E ACESSÓRIOS

PÁGINAS  
48 a 51

# COMBOS POLIWETZEL®



## CONHEÇA OS COMBOS

- DISPONÍVEIS NAS BITOLAS 3/4" E 1"
- SOLUÇÕES COMPLETAS COM MECANISMOS MODULARES
- PRÁTICOS PARA ARMAZENAR E PREPARAR INSTALAÇÕES



**COMBO POLIWETZEL®**

**CAIXA DE DERIVAÇÃO MÓVEL TIPO L COM 2 CONECTORES e 5 TAMPÕES**









**TAMPA CEGA**

	<b>CÓDIGO</b>	<b>DESCRIÇÃO</b>	<b>BITOLA</b>	<b>QT. EMB.</b>
	E017232020	TAMPA CEGA	3/4"	12
	E017232040		1"	12

**TAMPA MODULAR (SEM MECANISMO)**

	<b>CÓDIGO</b>	<b>DESCRIÇÃO</b>	<b>BITOLA</b>	<b>QT. EMB.</b>
	E017232135	TRÊS POSTOS S/ MÓDULO	3/4"	12
	E017232155		1"	12

**TAMPA MODULAR (COM 1 MECANISMO)**













	<b>CÓDIGO</b>	<b>DESCRIÇÃO</b>	<b>BITOLA</b>	<b>QT. EMB.</b>
	E017232027	UMA TOMADA 10A	3/4"	12
	E017232047		1"	12
	E017232028	UM INTERRUPTOR SIMPLES	3/4"	12
	E017232048		1"	12
	E017232032	UMA TOMADA 20A	3/4"	12
	E017232052		1"	12
	E017232037	UMA TOMADA RJ45 CAT 5E	3/4"	12
	E017232057		1"	12
	E017232038	UMA TOMADA RJ11	3/4"	12
	E017232058		1"	12
	E017232128	UM INTERRUPTOR PARALELO	3/4"	12
	E017232148		1"	12
	E017232137	UMA TOMADA RJ45 CAT 6	3/4"	12
	E017232157		1"	12
	E017232138	UMA TOMADA USB A	3/4"	12
	E017232158		1"	12
	E017232062	UMA TOMADA USB C	3/4"	12
	E017232060		1"	12

# COMBO POLIWETZEL® PVC PRETO

## COMBO POLIWETZEL®

### CAIXA DE DERIVAÇÃO MÓVEL TIPO L COM 2 CONECTORES e 5 TAMPÕES













#### TAMPA MODULAR (COM 2 MECANISMOS)

	CÓDIGO	DESCRIÇÃO	BITOLA	QT. EMB.
	E017232023	UMA TOMADA 10A + UM INTERRUPTOR SIMPLES	3/4"	12
	E017232043		1"	12
	E017232026	UMA TOMADA RJ45 CAT 5E	3/4"	12
	E017232046	+ UMA TOMADA RJ11	1"	12
	E017232029	DUAS TOMADAS 10A	3/4"	12
	E017232049		1"	12
	E017232030	DOIS INTERRUPTORES SIMPLES	3/4"	12
	E017232050		1"	12
	E017232031	UMA TOMADA 20A + UM INTERRUPTOR SIMPLES	3/4"	12
	E017232051		1"	12
	E017232035	DUAS TOMADAS 20A	3/4"	12
	E017232055		1"	12
	E017232036	DUAS TOMADAS RJ45 CAT 5E	3/4"	12
	E017232056		1"	12
	E017232123	UMA TOMADA 10A + UM INTERRUPTOR PARALELO	3/4"	12
	E017232143		1"	12
	E017232126	UMA TOMADA RJ45 CAT 6	3/4"	12
	E017232146	+ UMA TOMADA RJ11	1"	12
	E017232130	DOIS INTERRUPTORES PARALELOS	3/4"	12
	E017232150		1"	12
	E017232131	UMA TOMADA 20A + UM INTERRUPTOR PARALELO	3/4"	12
	E017232151		1"	12
	E017232136	DUAS TOMADAS RJ45 CAT 6	3/4"	12
	E017232156		1"	12
	E017232063	UMA TOMADA USB A + UMA TOMADA USB C	3/4"	12
	E017232061		1"	12

**COMBO POLIWETZEL®**

**CAIXA DE DERIVAÇÃO MÓVEL TIPO L COM 2 CONECTORES e 5 TAMPÕES**

**TAMPA MODULAR (COM 3 MECANISMOS)**

	<b>CÓDIGO</b>	<b>DESCRIÇÃO</b>	<b>BITOLA</b>	<b>QT. EMB.</b>
	E017232021	TRÊS TOMADAS 10A	3/4"	12
	E017232041		1"	12
	E017232022	TRÊS INTERRUPTORES SIMPLES	3/4"	12
	E017232042		1"	12
	E017232024	DUAS TOMADAS 10A + UM INTERRUPTOR SIMPLES	3/4"	12
	E017232044		1"	12
	E017232025	DOIS INTERRUPTORES SIMPLES + UMA TOMADA 10A	3/4"	12
	E017232045		1"	12
	E017232033	DUAS TOMADAS 20A + UM INTERRUPTOR SIMPLES	3/4"	12
	E017232053		1"	12
	E017232034	DOIS INTERRUPTORES SIMPLES + UMA TOMADA 20A	3/4"	12
	E017232054		1"	12
	E017232039	TRÊS TOMADAS 20A	3/4"	12
	E017232059		1"	12
	E017232122	TRÊS INTERRUPTORES PARALELOS	3/4"	12
	E017232142		1"	12
	E017232124	DUAS TOMADAS 10A + UM INTERRUPTOR PARALELO	3/4"	12
	E017232144		1"	12
	E017232125	DOIS INTERRUPTORES PARALELOS + UMA TOMADA 10A	3/4"	12
	E017232145		1"	12
	E017232133	DUAS TOMADAS 20A + UM INTERRUPTOR PARALELO	3/4"	12
	E017232153		1"	12
	E017232134	DOIS INTERRUPTORES PARALELOS + UMA TOMADA 20A	3/4"	12
	E017232154		1"	12

# COMBOS POLIWETZEL®



## Linha Preto **All Black**

### A ELEGÂNCIA ENCONTRA A ROBUSTEZ

Oferece uma estética sofisticada e moderna, com módulos industrie na cor preta. Garante uma solução robusta e elegante para o seu ambiente.

## Linha **Preto**

### MONTE A SOLUÇÃO PERFEITA







Conta com módulos industrie versáteis que se adaptam a diferentes ambientes residenciais e comerciais.



**COMBO POLIWETZEL® - All Black**

**CAIXA DE DERIVAÇÃO MÓVEL TIPO L COM 2 CONECTORES e 5 TAMPÕES**

**TAMPA MODULAR (COM 1 MECANISMO)**





	<b>CÓDIGO</b>	<b>DESCRIÇÃO</b>	<b>BITOLA</b>	<b>QT. EMB.</b>
	E017242027	UMA TOMADA 10A	3/4"	12
	E017242047		1"	12
	E017242028	UM INTERRUPTOR SIMPLES	3/4"	12
	E017242048		1"	12
	E017242032	UMA TOMADA 20A	3/4"	12
	E017242052		1"	12
	E017242037	UMA TOMADA RJ45 CAT 5E	3/4"	12
	E017242057		1"	12
	E017242128	UM INTERRUPTOR PARALELO	3/4"	12
	E017242148		1"	12
	E017242135	UMA TOMADA USB A	3/4"	12
	E017242155		1"	12
	E017242136	UMA TOMADA USB C	3/4"	12
	E017242156		1"	12

**TAMPA MODULAR (COM 2 MECANISMOS)**

	<b>CÓDIGO</b>	<b>DESCRIÇÃO</b>	<b>BITOLA</b>	<b>QT. EMB.</b>
	E017242023	UMA TOMADA 10A + UM INTERRUPTOR SIMPLES	3/4"	12
	E017242043		1"	12
	E017242029	DUAS TOMADAS 10A	3/4"	12
	E017242049		1"	12
	E017242030	DOIS INTERRUPTORES SIMPLES	3/4"	12
	E017242050		1"	12
	E017242031	UMA TOMADA 20A + UM INTERRUPTOR SIMPLES	3/4"	12
	E017242051		1"	12
	E017242035	DUAS TOMADAS 20A	3/4"	12
	E017242055		1"	12

# COMBO POLIWETZEL® PVC







## PRETO - All Black

	E017242036	DUAS TOMADAS RJ45 CAT 5E	3/4"	12
	E017242056		1"	12
	E017242123	UMA TOMADA 10A + UM INTERRUPTOR PARALELO	3/4"	12
	E017242143		1"	12
	E017242130	DOIS INTERRUPTORES PARALELOS	3/4"	12
	E017242150		1"	12
	E017242131	UMA TOMADA 20A + UM INTERRUPTOR PARALELO	3/4"	12
	E017242151		1"	12
	E017242137	UMA TOMADA USB A + UMA TOMADA USB C	3/4"	12
	E017242157		1"	12

## COMBO POLIWETZEL® - All Black

### CAIXA DE DERIVAÇÃO MÓVEL TIPO L COM 2 CONECTORES e 5 TAMPÕES

#### TAMPA MODULAR (COM 3 MECANISMOS)

	CÓDIGO	DESCRIÇÃO	BITOLA	QT. EMB.
	E017242021	TRÊS TOMADAS 10A	3/4"	12
	E017242041		1"	12
	E017242022	TRÊS INTERRUPTORES SIMPLES	3/4"	12
	E017242042		1"	12
	E017242024	DUAS TOMADAS 10A + UM INTERRUPTOR SIMPLES	3/4"	12
	E017242044		1"	12
	E017242025	DOIS INTERRUPTORES SIMPLES + UMA TOMADA 10A	3/4"	12
	E017242045		1"	12
	E017242033	DUAS TOMADAS 20A + UM INTERRUPTOR SIMPLES	3/4"	12
	E017242053		1"	12
	E017242034	DOIS INTERRUPTORES SIMPLES + UMA TOMADA 20A	3/4"	12
	E017242054		1"	12
	E017242039	TRÊS TOMADAS 20A	3/4"	12
	E017242059		1"	12

# COMBO POLIWETZEL® PVC PRETO - AllBlack

	E017242122	TRÊS INTERRUPTORES PARALELOS	3/4"	12
	E017242142		1"	12
	E017242124	DUAS TOMADAS 10A + UM INTERRUPTOR PARALELO	3/4"	12
	E017242144		1"	12
	E017242125	DOIS INTERRUPTORES PARALELOS + UMA TOMADA 10A	3/4"	12
	E017242145		1"	12
	E017242133	DUAS TOMADAS 20A + UM INTERRUPTOR PARALELO	3/4"	12
	E017242153		1"	12
	E017242134	DOIS INTERRUPTORES PARALELOS + UMA TOMADA 20A	3/4"	12
	E017242154		1"	12

## LINHA INDUSTRIE MECANISMOS MODULARES

### MÓDULOS WETZEL

ESPECIALMENTE DESENVOLVIDOS PARA AS TAMPAS MODULARES DE POLIWETZEL.

Disponível na página 100



CONHEÇA TAMBÉM  
NOSSAS DEMAIS **LINHAS**  
**DE PRODUTOS** →

[www.WETZEL.com.br](http://www.WETZEL.com.br)



Materiais de instalação elétrica aparente em alumínio



Iluminação Industrial LED



Materiais de instalação elétrica aparente e iluminação para áreas classificadas

# POLIWETZEL<sup>®</sup>

## CAIXA DE DERIVAÇÃO MÓVEL

### DISPENSA O USO DE PARAFUSOS

TAMPA COM ENCAIXE RÁPIDO POR PRESSÃO

### MULTI ENCAIXE

DIVERSAS COMBINAÇÕES PARA CONEXÕES EM ELETRODUTOS

### ENCAIXE FUNCIONAL

FACILITA A DESMONTAGEM E MANUTENÇÃO DAS INSTALAÇÕES



## CONHEÇA MAIS SOBRE

- DISPONÍVEL NAS BITOLAS 1/2", 3/4" E 1"

### ALTURA DIFERENCIADA

GARANTE MAIS VOLUME INTERNO

**PRATICIDADE** NA INSTALAÇÃO E NA PASSAGEM DOS CABOS, QUE EVITA O ESMAGAMENTO E REDUZ RISCOS DE CURTOS CIRCUITOS ELÉTRICOS.



### PONTO DE APOIO

MANTÉM DISTÂNCIA DA SUPERFÍCIE E EVITA O CONTATO COM A UMIDADE.



## CAIXA DE DERIVAÇÃO MÓVEL E ACESSÓRIOS

	CÓDIGO	DESCRIÇÃO	BITOLA	QT. EMB.
	E017230020	CORPO E 4 TAMPÕES	1/2" e 3/4"	10
	E017230040		1"	10
	E019620010	TAMPÃO PARA POLIWETZEL	1/2" e 3/4"	50
	E019620020		1"	50
	E020720010	CONECTOR PARA POLIWETZEL	1/2"	20
	E020720015		3/4"	20
	E020720020		1"	20
	E020420010	CONECTOR SAÍDAS UNIFICADAS 1/2" PARA CAIXA POLIWETZEL DE 1"	1/2"	20
	E020420015	CONECTOR SAÍDAS UNIFICADAS 3/4" PARA CAIXA POLIWETZEL DE 1"	3/4"	20

### CONECTORES COMPATÍVEIS - CAIXA 1/2" E 3/4"

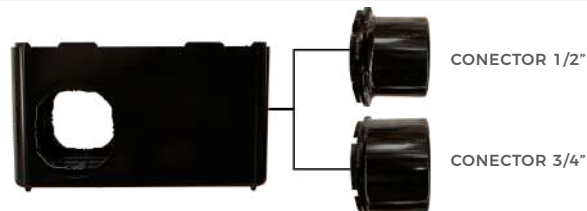

### CONECTORES COMPATÍVEIS - CAIXA 1"

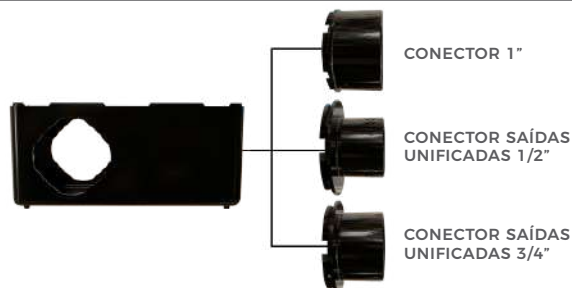

A caixa múltipla grande (Poliwetzl®) de 1" é compatível com 3 bitolas, conforme o passo a passo na página 7.

# TAMPAS PARA POLIWETZEL® PVC PRETO

## \*TAMPA MODULAR

	CÓDIGO	DESCRIÇÃO	BITOLA	QT. EMB.
	E018022884	TRÊS POSTOS	1/2" e 3/4"	10
	E018022854		1"	10

## TAMPA MODULAR | TOMADAS RJ

	CÓDIGO	DESCRIÇÃO	BITOLA	QT. EMB.
	E018022846	PARA UMA TOMADA RJ45	1/2" e 3/4"	10
	E018022856		1"	10
	E018022847	PARA DUAS TOMADAS RJ45	1/2" e 3/4"	10
	E018022857		1"	10
	E018022848	COM UMA TOMADA RJ45 CAT 5E	1/2" e 3/4"	10
	E018022858		1"	10
	E018022849	COM DUAS TOMADAS RJ45 CAT 5E	1/2" e 3/4"	10
	E018022859		1"	10

## TAMPA MODULAR | TOMADAS RJ - All Black

	CÓDIGO	DESCRIÇÃO	BITOLA	QT. EMB.
	E018042846	PARA UMA TOMADA RJ45	1/2" e 3/4"	10
	E018042856		1"	10
	E018042847	PARA DUAS TOMADAS RJ45	1/2" e 3/4"	10
	E018042857		1"	10

\*As tampas modulares foram projetadas para acompanhar os módulos Wetzel da Linha Industrie.

## TAMPA CEGA

	CÓDIGO	DESCRIÇÃO	BITOLA	QT. EMB.
	E018020012	CEGA	1/2" e 3/4"	10
	E018020032		1"	10

### TAMPA MONOBLOCO

	CÓDIGO	DESCRIÇÃO	BITOLA	QT. EMB.
	E018022814	PARA UMA TOMADA HEXAGONAL VERTICAL	1/2" e 3/4"	10
 <b>1/2" e 3/4"</b>	E018020122	PARA UM INTERRUPTOR VERTICAL	1/2" e 3/4"	10
 <b>1"</b>	E018020282		1"	10
 <b>1/2" e 3/4"</b>	E018020132	*PARA DOIS INTERRUPTORES HORIZONTAIS JUNTOS	1/2" e 3/4"	10
 <b>1"</b>	E018020292		1"	10
 <b>1/2" e 3/4"</b>	E018020142	PARA TRÊS INTERRUPTORES HORIZONTAIS JUNTOS	1/2" e 3/4"	10
 <b>1"</b>	E018020302		1"	10
 <b>1/2" e 3/4"</b>	E018020162	PARA UMA TOMADA REDONDA	1/2" e 3/4"	10
 <b>1"</b>	E018020013		1"	10

### MECANISMO MONOBLOCO (SOB CONSULTA)

	CÓDIGO	DESCRIÇÃO	COR	QT. EMB.
	E020900041	INTERRUPTOR BIPOLAR (SIMPLES/PARALELO) 10A-250V~	BRANCO	25

\*COMPATÍVEL COM AS TAMPAS PARA DOIS INTERRUPTORES HORIZONTAIS JUNTOS, PÁGINA 47.

# ELETRODUTOS, TUBOS E ACESSÓRIOS

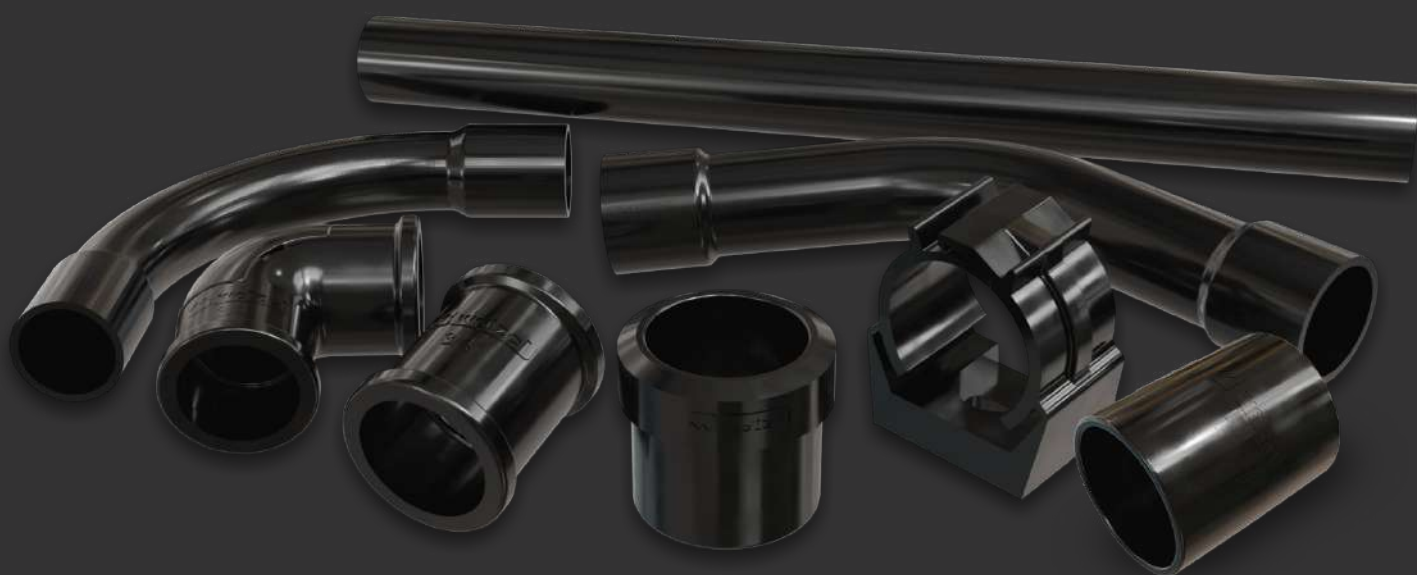

CONHEÇA MAIS SOBRE

## ELETRODUTOS

- **ELETRODUTO PLASTIK PESADO**  
SEGURANÇA PARA INSTALAÇÕES **PROFISSIONAIS** EM AMBIENTES **INDUSTRIAIS**

## TUBOS

- **ELETROWETZEL PLASTIK MAX**  
VERSATILIDADE E CUSTO-BENEFÍCIO PARA AMBIENTES **COMERCIAIS**
- **ELETROWETZEL PLASTIK STANDARD**  
QUALIDADE PARA AMBIENTES **RESIDENCIAIS** E/OU COM FINALIDADE **DECORATIVA**



ELETRODUTOS

<b>ELETRODUTO PLASTIK PESADO (SEM ROSCA)</b>				
	<b>CÓDIGO</b>	<b>ESPESSURA (mm)</b>	<b>BITOLA</b>	<b>QT. EMB.</b>
	E020320010	2	1/2"	20
	E020320015	2,5	3/4"	20
	E020320020	2,8	1	10

TUBOS

<b>ELETROWETZEL PLASTIK MAX (SEM ROSCA)</b>				
	<b>CÓDIGO</b>	<b>ESPESSURA (mm)</b>	<b>BITOLA</b>	<b>QT. EMB.</b>
	E020320210	1,5	1/2"	20
	E020320215	1,5	3/4"	20
	E020320220	1,7	1	10

<b>ELETROWETZEL PLASTIK STANDARD (SEM ROSCA)</b>				
	<b>CÓDIGO</b>	<b>ESPESSURA (mm)</b>	<b>BITOLA</b>	<b>QT. EMB.</b>
	E020320110	1,2	1/2"	20
	E020320115	1,2	3/4"	20
	E020320120	1,4	1	10

# LUVAS

Linha Profissional e Linha Prática

**LINHA PRÁTICA**

usada em  
instalações simples ✓

praticidade e  
economia para  
seu projeto ✓



**LINHA PROFISSIONAL**

usada em  
instalações exigentes ✓

robustez e  
resistência para  
seu projeto ✓

# ACESSÓRIOS PVC PRETO

## ABRAÇADEIRA

	CÓDIGO	BITOLA	QT. EMB.
	E015520010	1/2"	50
	E015520015	3/4"	50
	E015520020	1"	50
	E015520025	1.1/4"	20
	E015520030	1.1/2"	20
	E015520035	2"	20

## LUA LINHA PROFISSIONAL (SEM ROSCA)

	CÓDIGO	BITOLA	QT. EMB.
	E015220010	1/2"	20
	E015220015	3/4"	20
	E015220020	1"	20

## LUA LINHA PRÁTICA (SEM ROSCA)

	CÓDIGO	BITOLA	QT. EMB.
	E015220110	1/2"	20
	E015220115	3/4"	20
	E015220120	1"	20

## BUCHA DE REDUÇÃO (SEM ROSCA)

	CÓDIGO	BITOLA	QT. EMB.
	E015420010	3/4" X 1/2"	20
	E015420015	1" X 3/4"	20

**CURVA 45° PLASTIK MAX** (COM DUAS BOLSAS)

	CÓDIGO	BITOLA	QT. EMB.
	E020620010	1/2"	10
	E020620015	3/4"	10
	E020620020	1"	10

**CURVA 90° PLASTIK MAX** (COM DUAS BOLSAS)

	CÓDIGO	BITOLA	QT. EMB.
	E020120010	1/2"	10
	E020120015	3/4"	10
	E020120020	1"	10

**CURVA 90° PLASTIK STANDARD** (COM DUAS BOLSAS)

	CÓDIGO	BITOLA	QT. EMB.
	E020121010	1/2"	10
	E020121015	3/4"	10
	E020121020	1"	10

**COTOVELO 90°** (COM TAMPA VIGIA SEM ROSCA)

	CÓDIGO	BITOLA	QT. EMB.
	E015320010	1/2"	20
	E015320015	3/4"	20
	E015320020	1"	20

# LINHA BRANCO

Indicada para uso em **ambientes hospitalares** e **alimentícios**, devido aos rigorosos padrões de segurança e desempenho necessários.



Não propaga  
chamas



Não conduz  
eletricidade



Praticidade  
no encaixe



Apta para  
reciclagem



COMBOS POLIWETZEL®

PÁGINAS  
**54 a 57**



POLIWETZEL®

PÁGINAS  
**58 a 61**



CONDULETZEL®

PÁGINAS  
**62 a 65**



ELETRODUTOS, TUBOS E ACESSÓRIOS

PÁGINAS  
**66 a 69**

# COMBOS POLIWETZEL®

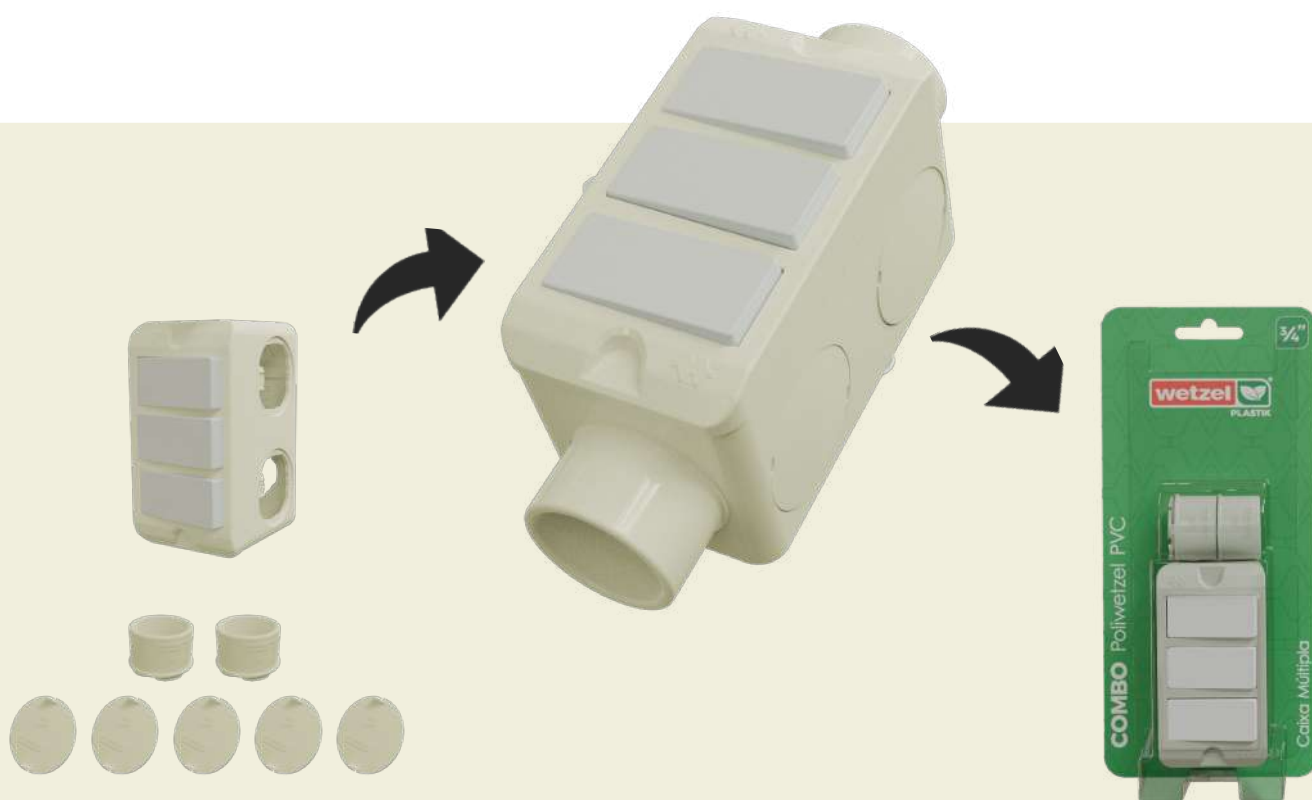

## CONHEÇA OS COMBOS

- DISPONÍVEIS NAS BITOLAS 3/4" E 1"
- SOLUÇÕES COMPLETAS COM MECANISMOS MODULARES
- PRÁTICOS PARA ARMAZENAR E PREPARAR INSTALAÇÕES



**COMBO POLIWETZEL®**

**CAIXA DE DERIVAÇÃO MÓVEL TIPO L COM 2 CONECTORES e 5 TAMPÕES**









**TAMPA CEGA**

	<b>CÓDIGO</b>	<b>DESCRIÇÃO</b>	<b>BITOLA</b>	<b>QT. EMB.</b>
	E017212020	TAMPA CEGA	3/4"	12
	E017212040		1"	12

**TAMPA MODULAR (SEM MECANISMO)**

	<b>CÓDIGO</b>	<b>DESCRIÇÃO</b>	<b>BITOLA</b>	<b>QT. EMB.</b>
	E017212135	TRÊS POSTOS S/ MÓDULO	3/4"	12
	E017212155		1"	12

**TAMPA MODULAR (COM 1 MECANISMO)**







	<b>CÓDIGO</b>	<b>DESCRIÇÃO</b>	<b>BITOLA</b>	<b>QT. EMB.</b>
	E017212027	UMA TOMADA 10A	3/4"	12
	E017212047		1"	12
	E017212028	UM INTERRUPTOR SIMPLES	3/4"	12
	E017212048		1"	12
	E017212032	UMA TOMADA 20A	3/4"	12
	E017212052		1"	12
	E017212037	UMA TOMADA RJ45 CAT 5E	3/4"	12
	E017212057		1"	12
	E017212038	UMA TOMADA RJ11	3/4"	12
	E017212058		1"	12
	E017212128	UM INTERRUPTOR PARALELO	3/4"	12
	E017212148		1"	12
	E017212137	UMA TOMADA RJ45 CAT 6	3/4"	12
	E017212159		1"	12
	E017212138	UMA TOMADA USB A	3/4"	12
	E017212160		1"	12
	E017212063	UMA TOMADA USB C	3/4"	12
	E017212060		1"	12

# COMBO POLIWETZEL® PVC BRANCO

## COMBO POLIWETZEL®

### CAIXA DE DERIVAÇÃO MÓVEL TIPO L COM 2 CONECTORES e 5 TAMPÕES













#### TAMPA MODULAR (COM 2 MECANISMOS)

	CÓDIGO	DESCRIÇÃO	BITOLA	QT. EMB.
	E017212023	UMA TOMADA 10A + UM INTERRUPTOR SIMPLES	3/4"	12
	E017212043		1"	12
	E017212026	UMA TOMADA RJ45 CAT 5E + UMA TOMADA RJ11	3/4"	12
	E017212046		1"	12
	E017212029	DUAS TOMADAS 10A	3/4"	12
	E017212049		1"	12
	E017212030	DOIS INTERRUPTORES SIMPLES	3/4"	12
	E017212050		1"	12
	E017212031	UMA TOMADA 20A + UM INTERRUPTOR SIMPLES	3/4"	12
	E017212051		1"	12
	E017212035	DUAS TOMADAS 20A	3/4"	12
	E017212055		1"	12
	E017212036	DUAS TOMADAS RJ45 CAT 5E	3/4"	12
	E017212056		1"	12
	E017212123	UMA TOMADA 10A + UM INTERRUPTOR PARALELO	3/4"	12
	E017212143		1"	12
	E017212126	UMA TOMADA RJ45 CAT 6 + UMA TOMADA RJ11	3/4"	12
	E017212146		1"	12
	E017212130	DOIS INTERRUPTORES PARALELOS	3/4"	12
	E017212150		1"	12
	E017212131	UMA TOMADA 20A + UM INTERRUPTOR PARALELO	3/4"	12
	E017212151		1"	12
	E017212136	DUAS TOMADAS RJ45 CAT 6	3/4"	12
	E017212158		1"	12
	E017212062	UMA TOMADA USB A + UMA TOMADA USB C	3/4"	12
	E017212061		1"	12

## COMBO POLIWETZEL®

### CAIXA DE DERIVAÇÃO MÓVEL TIPO L COM 2 CONECTORES e 5 TAMPÕES

#### TAMPA MODULAR (COM 3 MECANISMOS)

	CÓDIGO	DESCRIÇÃO	BITOLA	QT. EMB.
	E017212021	TRÊS TOMADAS 10A	3/4"	12
	E017212041		1"	12
	E017212022	TRÊS INTERRUPTORES SIMPLES	3/4"	12
	E017212042		1"	12
	E017212024	DUAS TOMADAS 10A + UM INTERRUPTOR SIMPLES	3/4"	12
	E017212044		1"	12
	E017212025	DOIS INTERRUPTORES SIMPLES + UMA TOMADA 10A	3/4"	12
	E017212045		1"	12
	E017212033	DUAS TOMADAS 20A + UM INTERRUPTOR SIMPLES	3/4"	12
	E017212053		1"	12
	E017212034	DOIS INTERRUPTORES SIMPLES + UMA TOMADA 20A	3/4"	12
	E017212054		1"	12
	E017212039	TRÊS TOMADAS 20A	3/4"	12
	E017212059		1"	12
	E017212122	TRÊS INTERRUPTORES PARALELOS	3/4"	12
	E017212142		1"	12
	E017212124	DUAS TOMADAS 10A + UM INTERRUPTOR PARALELO	3/4"	12
	E017212144		1"	12
	E017212125	DOIS INTERRUPTORES PARALELOS + UMA TOMADA 10A	3/4"	12
	E017212145		1"	12
	E017212133	DUAS TOMADAS 20A + UM INTERRUPTOR PARALELO	3/4"	12
	E017212153		1"	12
	E017212134	DOIS INTERRUPTORES PARALELOS + UMA TOMADA 20A	3/4"	12
	E017212154		1"	12

# POLIWETZEL<sup>®</sup>

## CAIXA DE DERIVAÇÃO MÓVEL

**DISPENSA O USO DE PARAFUSOS**  
TAMPA COM ENCAIXE  
RÁPIDO POR PRESSÃO

**MULTI ENCAIXE**  
DIVERSAS COMBINAÇÕES  
PARA CONEXÕES EM  
ELETRODUTOS

**ENCAIXE FUNCIONAL**  
FACILITA A DESMONTAGEM  
E MANUTENÇÃO  
DAS INSTALAÇÕES

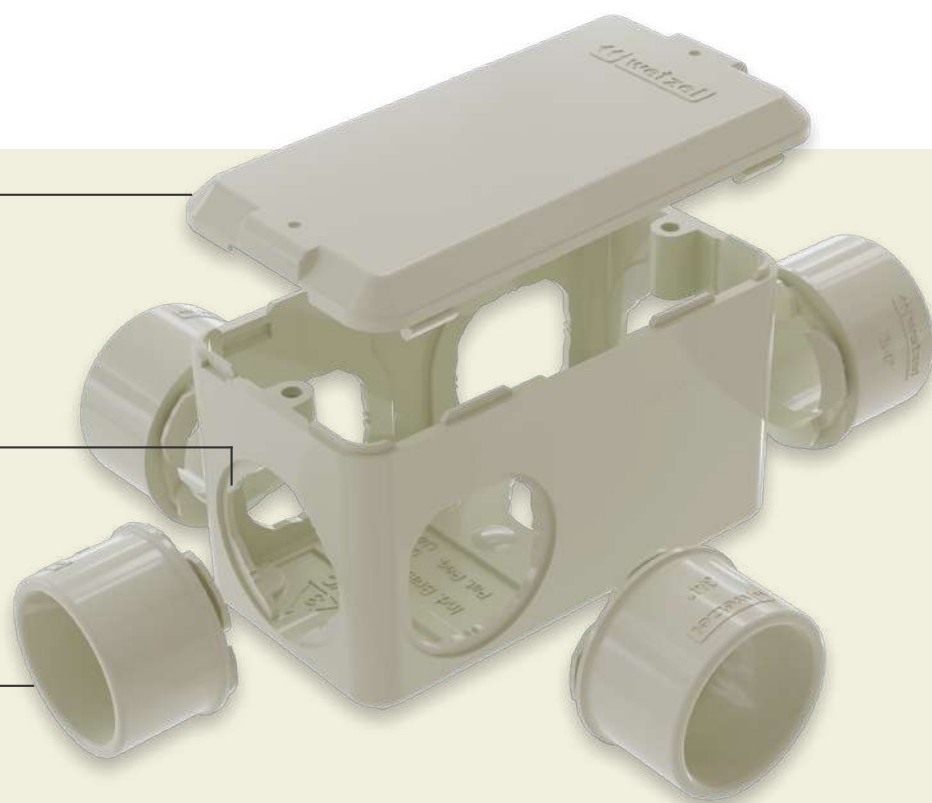

### CONHEÇA MAIS SOBRE

- DISPONÍVEL NAS BITOLAS 1/2", 3/4" E 1"

**ALTURA DIFERENCIADA**  
GARANTE MAIS VOLUME INTERNO







**PRATICIDADE** NA INSTALAÇÃO  
E NA PASSAGEM DOS CABOS,  
QUE EVITA O ESMAGAMENTO  
E REDUZ RISCOS DE CURTOS  
CIRCUITOS ELÉTRICOS.

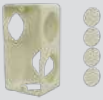

**PUNTO DE APOIO**  
MANTÉM DISTÂNCIA DA  
SUPERFÍCIE E EVITA O CONTATO  
COM A UMIDADE.



## CAIXA DE DERIVAÇÃO MÓVEL E ACESSÓRIOS

	CÓDIGO	DESCRIÇÃO	BITOLA	QT. EMB.
	E017210020	CORPO E 4 TAMPÕES	1/2" e 3/4"	10
	E017210040		1"	10
	E019610010	TAMPÃO PARA POLIWETZEL	1/2" e 3/4"	50
	E019610020		1"	50
	E020710010	CONECTOR PARA POLIWETZEL	1/2"	20
	E020710015		3/4"	20
	E020710020		1"	20
	E020810010	UNIÃO PARA POLIWETZEL	1/2" e 3/4"	20
	E020810020		1"	20
	E020410010	CONECTOR SAÍDAS UNIFICADAS 1/2" PARA CAIXA POLIWETZEL DE 1"	1/2"	20
	E020410015	CONECTOR SAÍDAS UNIFICADAS 3/4" PARA CAIXA POLIWETZEL DE 1"	3/4"	20

### CONECTORES COMPATÍVEIS - CAIXA 1/2" E 3/4"

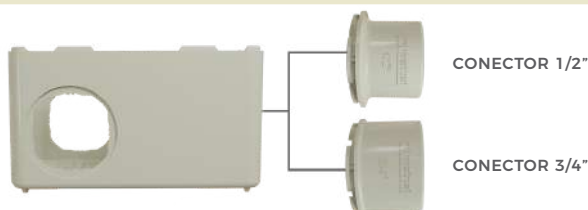

### CONECTORES COMPATÍVEIS - CAIXA 1"

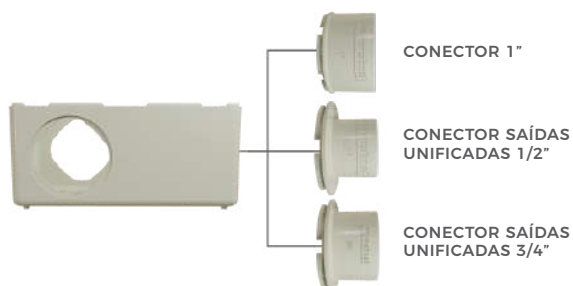

A caixa múltipla grande (Poliwetzel®) de 1" é compatível com 3 bitolas, conforme o passo a passo na página 7.

# TAMPAS PARA POLIWETZEL® PVC BRANCO

## \*TAMPA MODULAR

	CÓDIGO	DESCRIÇÃO	BITOLA	QT. EMB.
	E018012844	TRÊS POSTOS	1/2" e 3/4"	10
	E018012854		1"	10

## TAMPA MODULAR | TOMADAS RJ

	CÓDIGO	DESCRIÇÃO	BITOLA	QT. EMB.
	E018012846	PARA UMA TOMADA RJ45	1/2" e 3/4"	10
	E018012856		1"	10
	E018012847	PARA DUAS TOMADAS RJ45	1/2" e 3/4"	10
	E018012857		1"	10
	E018012848	COM UMA TOMADA RJ45 CAT 5E	1/2" e 3/4"	10
	E018012858		1"	10
	E018012849	COM DUAS TOMADAS RJ45 CAT 5E	1/2" e 3/4"	10
	E018012859		1"	10

\*As tampas modulares foram projetadas para acompanhar os módulos Wetzel da Linha Industrie.

## LINHA INDUSTRIE MECANISMOS MODULARES

### MÓDULOS WETZEL

ESPECIALMENTE DESENVOLVIDOS PARA AS TAMPAS MODULARES DE POLIWETZEL E CONDULETZEL.

Disponível na página 100



## TAMPA CEGA

	CÓDIGO	DESCRIÇÃO	BITOLA	QT. EMB.
	E018010012	CEGA	1/2" e 3/4"	10
	E018010032		1"	10

### TAMPA MONOBLOCO

	CÓDIGO	DESCRIÇÃO	BITOLA	QT. EMB.
	E018012814	PARA UMA TOMADA HEXAGONAL VERTICAL	1/2" e 3/4"	10
 <b>1/2" e 3/4"</b>	E018010122	PARA UM INTERRUPTOR VERTICAL	1/2" e 3/4"	10
 <b>1"</b>	E018010282		1"	10
 <b>1/2" e 3/4"</b>	E018010132	*PARA DOIS INTERRUPTORES HORIZONTAIS JUNTOS	1/2" e 3/4"	10
 <b>1"</b>	E018010292		1"	10
 <b>1/2" e 3/4"</b>	E018010142	PARA TRÊS INTERRUPTORES HORIZONTAIS JUNTOS	1/2" e 3/4"	10
 <b>1"</b>	E018010302		1"	10
 <b>1/2" e 3/4"</b>	E018010162	PARA UMA TOMADA REDONDA	1/2" e 3/4"	10
 <b>1"</b>	E018010013		1"	10

### MECANISMO MONOBLOCO (SOB CONSULTA)

	CÓDIGO	DESCRIÇÃO	COR	QT. EMB.
	E020900041	INTERRUPTOR BIPOLAR (SIMPLES/PARALELO) 10A-250V~	BRANCO	25

\*COMPATÍVEL COM AS TAMPAS PARA DOIS INTERRUPTORES HORIZONTAIS JUNTOS, PÁGINA 61.

# CONDULETZEL<sup>®</sup>

## CAIXA DE DERIVAÇÃO FIXA

ACOMPANHA PARAFUSOS  
COM TRATAMENTO ESPECIAL

SEM ROSCA  
CONEXÃO POR  
MEIO DE ENCAIXE

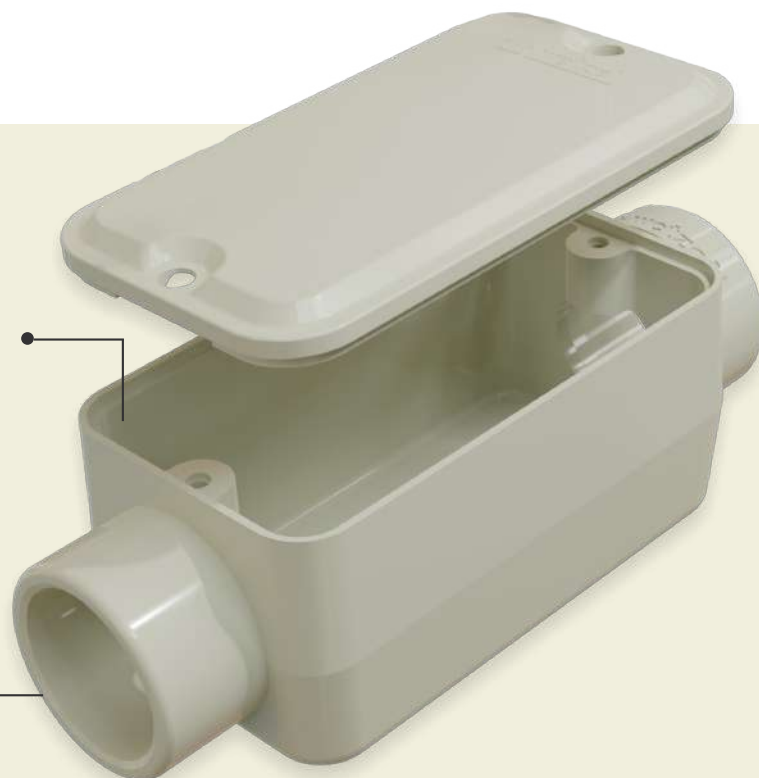

### CONHEÇA MAIS SOBRE

- DISPONÍVEL NAS BITOLAS 1/2", 3/4" E 1"
- DIVERSAS **COMBINAÇÕES** PARA CONEXÕES EM ELETRODUTOS

#### MODELOS DISPONÍVEIS:

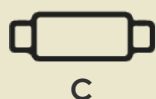

C

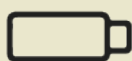

E

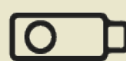

LB



LL

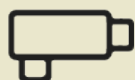

LR



T











TB



X



### CAIXA DE DERIVAÇÃO FIXA

	CÓDIGO	MODELO	BITOLA	QT. EMB.
	E013021021	C	1/2"	5
	E013021031		3/4"	5
	E013021041		1"	5
	E013031021	E	1/2"	5
	E013031031		3/4"	5
	E013031041		1"	5
	E013041021	LB	1/2"	5
	E013041031		3/4"	5
	E013041041		1"	5
	E013051021	LL	1/2"	5
	E013051031		3/4"	5
	E013051041		1"	5
	E013061021	LR	1/2"	5
	E013061031		3/4"	5
	E013061041		1"	5
	E013071021	T	1/2"	5
	E013071031		3/4"	5
	E013071041		1"	5
	E013091021	TB	1/2"	5
	E013091031		3/4"	5
	E013091041		1"	5
	E013101021	X	1/2"	5
	E013101031		3/4"	5
	E013101041		1"	5

\*ACOMPANHA 2 PARAFUSOS

# TAMPAS CONDULETZEL® PVC BRANCO

## \*TAMPA MODULAR

	CÓDIGO	DESCRIÇÃO	BITOLA	QT. EMB
	E014012844	TRÊS POSTOS	1/2" e 3/4"	10
	E014012854		1"	10

\*As tampas modulares foram projetadas para acompanhar os módulos Wetzel da Linha Industrie.

## LINHA INDUSTRIE MECANISMOS MODULARES

### MÓDULOS WETZEL

ESPECIALMENTE DESENVOLVIDOS  
PARA AS TAMPAS MODULARES DE  
POLI**WETZEL** E CONDU**LETZEL**.



Disponível na página 100







## TAMPA CEGA

	CÓDIGO	DESCRIÇÃO	BITOLA	QT. EMB.
	E014010012	CEGA	1/2" e 3/4"	10
	E014010032		1"	10

\*TAMPAS NÃO ACOMPANHAM PARAFUSOS

# TAMPAS PARA CONDULETZEL® PVC BRANCO

## TAMPA MONOBLOCO

	CÓDIGO	DESCRIÇÃO	BITOLA	QT. EMB.
	E014010122	PARA UM INTERRUPTOR VERTICAL	1/2" e 3/4"	10
	E014010132	*PARA DOIS INTERRUPTORES HORIZONTAIS JUNTOS	1/2" e 3/4"	10
	E014010142	PARA TRÊS INTERRUPTORES HORIZONTAIS JUNTOS	1/2" e 3/4"	10
	E014010152	PARA DOIS INTERRUPTORES HORIZONTAIS SEPARADOS	1/2" e 3/4"	10
	E014012814	PARA UMA TOMADA HEXAGONAL VERTICAL	1/2" e 3/4"	10
 <b>1/2" e 3/4"</b>	E014010162	PARA UMA TOMADA REDONDA	1/2" e 3/4"	10
 <b>1"</b>	E014010013		1"	10

\*TAMPAS NÃO ACOMPANHAM PARAFUSOS

## MECANISMO MONOBLOCO (SOB CONSULTA)

	CÓDIGO	DESCRIÇÃO	COR	QT. EMB.
	E020900041	INTERRUPTOR BIPOLAR (SIMPLES/PARALELO) 10A-250V~	BRANCO	25

\*COMPATÍVEL COM A TAMPA PARA DOIS INTERRUPTORES HORIZONTAIS JUNTOS, PÁGINA 65.

# ELETRODUTOS, TUBOS E ACESSÓRIOS



**CONHEÇA MAIS SOBRE**

## **ELETRODUTOS**

- ELETRODUTO **PLASTIK PESADO**  
SEGURANÇA PARA INSTALAÇÕES **PROFISSIONAIS** EM AMBIENTES **INDUSTRIAIS**

## **TUBOS**

- ELETROWETZEL **PLASTIK MAX**  
VERSATILIDADE E CUSTO-BENEFÍCIO PARA AMBIENTES **COMERCIAIS**
- ELETROWETZEL **PLASTIK STANDARD**  
QUALIDADE PARA AMBIENTES **RESIDENCIAIS** E/OU COM FINALIDADE **DECORATIVA**



## ELETRODUTOS

### ELETRODUTO PLASTIK PESADO (SEM ROSCA)

	CÓDIGO	ESPESSURA (mm)	BITOLA	QT. EMB.
	E020310010	2	1/2"	20
	E020310015	2,5	3/4"	20
	E020310020	2,8	1	10
	E020310025	2,9	1.1/4"	10
	E020310030	3,0	1.1/2"	5
	E020310035	3,1	2"	5

## TUBOS

### ELETROWETZEL PLASTIK MAX (SEM ROSCA)

	CÓDIGO	ESPESSURA (mm)	BITOLA	QT. EMB.
	E020310210	1,5	1/2"	20
	E020310215	1,5	3/4"	20
	E020310220	1,7	1	10

### ELETROWETZEL PLASTIK STANDARD (SEM ROSCA)

	CÓDIGO	ESPESSURA (mm)	BITOLA	QT. EMB.
	E020310110	1,2	1/2"	20
	E020310115	1,2	3/4"	20
	E020310120	1,4	1	10

# ACESSÓRIOS PVC BRANCO

## ABRAÇADEIRA

	CÓDIGO	BITOLA	QT. EMB.
	E015510010	1/2"	50
	E015510015	3/4"	50
	E015510020	1"	50
	E015510025	1.1/4"	20
	E015510030	1.1/2"	20
	E015510035	2"	20

## LUVA LINHA PROFISSIONAL (SEM ROSCA)

	CÓDIGO	BITOLA	QT. EMB.
	E015210010	1/2"	20
	E015210015	3/4"	20
	E015210020	1"	20

## LUVA LINHA PRÁTICA (SEM ROSCA)

	CÓDIGO	BITOLA	QT. EMB.
	E015210110	1/2"	20
	E015210115	3/4"	20
	E015210120	1"	20

## BUCHA DE REDUÇÃO (SEM ROSCA)

	CÓDIGO	BITOLA	QT. EMB.
	E015410010	3/4" X 1/2"	20
	E015410015	1" X 3/4"	20

## APLICAÇÃO DE BUCHA DE REDUÇÃO EM CAIXA FIXA



**CURVA 45° PLASTIK MAX** (COM DUAS BOLSAS)

	CÓDIGO	BITOLA	QT. EMB.
	E020610010	1/2"	10
	E020610015	3/4"	10
	E020610020	1"	10

**CURVA 90° PLASTIK MAX** (COM DUAS BOLSAS)

	CÓDIGO	BITOLA	QT. EMB.
	E020110010	1/2"	10
	E020110015	3/4"	10
	E020110020	1"	10

**CURVA 90° PLASTIK STANDARD** (COM DUAS BOLSAS)

	CÓDIGO	BITOLA	QT. EMB.
	E020111010	1/2"	10
	E020111015	3/4"	10
	E020111020	1"	10

**COTOVELO 90°** (COM TAMPA VIGIA SEM ROSCA)

	CÓDIGO	BITOLA	QT. EMB.
	E015310010	1/2"	20
	E015310015	3/4"	20
	E015310020	1"	20

# LINHA BRANCO PRO

Indicada para uso profissional em **ambientes hospitalares** e **alimentícios** devido aos rigorosos padrões de segurança e desempenho necessários. Sendo mais uma opção de cor para escolha.



Não propaga  
chamas



Não conduz  
eletricidade



Praticidade  
no encaixe



Apta para  
reciclagem



COMBOS POLIWETZEL®

PÁGINAS  
**72 a 75**

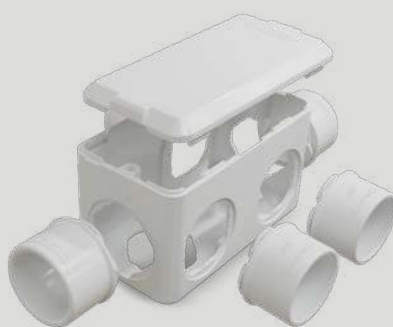

POLIWETZEL®

PÁGINAS  
**76 a 79**



ELETRODUTOS, TUBOS E ACESSÓRIOS

PÁGINAS  
**80 a 83**

# COMBOS POLIWETZEL®

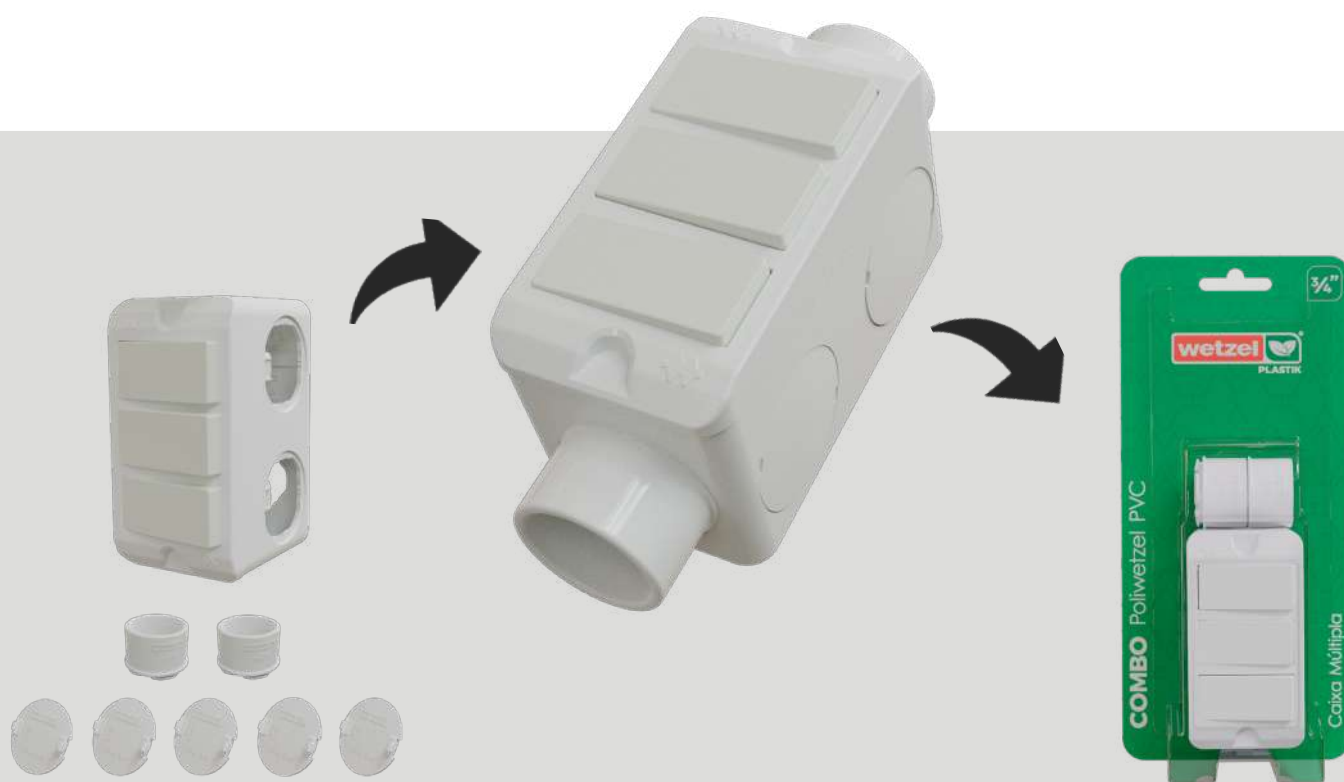

## CONHEÇA OS COMBOS

- DISPONÍVEIS NAS BITOLAS 3/4" E 1"
- SOLUÇÕES COMPLETAS COM MECANISMOS MODULARES
- PRÁTICOS PARA **ARMAZENAR E PREPARAR** INSTALAÇÕES



## COMBO POLIWETZEL®

### CAIXA DE DERIVAÇÃO MÓVEL TIPO L COM 2 CONECTORES e 5 TAMPÕES









#### TAMPA CEGA

	CÓDIGO	DESCRIÇÃO	BITOLA	QT. EMB.
	E017212161	TAMPA CEGA	3/4"	12
	E017212181		1"	12

#### TAMPA MODULAR (SEM MECANISMO)

	CÓDIGO	DESCRIÇÃO	BITOLA	QT. EMB.
	E017212211	TRÊS POSTOS S/ MÓDULO	3/4"	12
	E017212225		1"	12

#### TAMPA MODULAR (COM 1 MECANISMO)













	CÓDIGO	DESCRIÇÃO	BITOLA	QT. EMB.
	E017212168	UMA TOMADA 10A	3/4"	12
	E017212188		1"	12
	E017212169	UM INTERRUPTOR SIMPLES	3/4"	12
	E017212189		1"	12
	E017212173	UMA TOMADA 20A	3/4"	12
	E017212193		1"	12
	E017212178	UMA TOMADA RJ45 CAT 5E	3/4"	12
	E017212198		1"	12
	E017212179	UMA TOMADA RJ11	3/4"	12
	E017212199		1"	12
	E017212206	UM INTERRUPTOR PARALELO	3/4"	12
	E017212220		1"	12
	E017212213	UMA TOMADA RJ45 CAT 6	3/4"	12
	E017212228		1"	12
	E017212214	UMA TOMADA USB A	3/4"	12
	E017212227		1"	12
	E017212230	UMA TOMADA USB C	3/4"	12
	E017212229		1"	12

# COMBO POLIWETZEL® PVC BRANCO PRO

## COMBO POLIWETZEL®

### CAIXA DE DERIVAÇÃO MÓVEL TIPO L COM 2 CONECTORES e 5 TAMPÕES













#### TAMPA MODULAR (COM 2 MECANISMOS)

	CÓDIGO	DESCRIÇÃO	BITOLA	QT. EMB.
	E017212164	UMA TOMADA 10A + UM INTERRUPTOR SIMPLES	3/4"	12
	E017212184		1"	12
	E017212167	UMA TOMADA RJ45 CAT 5E	3/4"	12
	E017212187	+ UMA TOMADA RJ11	1"	12
	E017212170	DUAS TOMADAS 10A	3/4"	12
	E017212190		1"	12
	E017212171	DOIS INTERRUPTORES SIMPLES	3/4"	12
	E017212191		1"	12
	E017212172	UMA TOMADA 20A + UM INTERRUPTOR SIMPLES	3/4"	12
	E017212192		1"	12
	E017212176	DUAS TOMADAS 20A	3/4"	12
	E017212196		1"	12
	E017212177	DUAS TOMADAS RJ45 CAT 5E	3/4"	12
	E017212197		1"	12
	E017212202	UMA TOMADA 10A + UM INTERRUPTOR PARALELO	3/4"	12
	E017212216		1"	12
	E017212205	UMA TOMADA RJ45 CAT 6	3/4"	12
	E017212219	+ UMA TOMADA RJ11	1"	12
	E017212207	DOIS INTERRUPTORES PARALELOS	3/4"	12
	E017212221		1"	12
	E017212208	UMA TOMADA 20A + UM INTERRUPTOR PARALELO	3/4"	12
	E017212222		1"	12
	E017212212	DUAS TOMADAS RJ45 CAT 6	3/4"	12
	E017212226		1"	12
	E017212232	UMA TOMADA USB A + UMA TOMADA USB C	3/4"	12
	E017212231		1"	12

**COMBO POLIWETZEL®**

CAIXA DE DERIVAÇÃO MÓVEL TIPO L COM 2 CONECTORES e 5 TAMPÕES

TAMPA MODULAR (COM 3 MECANISMOS)

	CÓDIGO	DESCRIÇÃO	BITOLA	QT. EMB.
	E017212162	TRÊS TOMADAS 10A	3/4"	12
	E017212182		1"	12
	E017212163	TRÊS INTERRUPTORES SIMPLES	3/4"	12
	E017212183		1"	12
	E017212165	DUAS TOMADAS 10A + UM INTERRUPTOR SIMPLES	3/4"	12
	E017212185		1"	12
	E017212166	DOIS INTERRUPTORES SIMPLES + UMA TOMADA 10A	3/4"	12
	E017212186		1"	12
	E017212174	DUAS TOMADAS 20A + UM INTERRUPTOR SIMPLES	3/4"	12
	E017212194		1"	12
	E017212175	DOIS INTERRUPTORES SIMPLES + UMA TOMADA 20A	3/4"	12
	E017212195		1"	12
	E017212180	TRÊS TOMADAS 20A	3/4"	12
	E017212200		1"	12
	E017212201	TRÊS INTERRUPTORES PARALELOS	3/4"	12
	E017212215		1"	12
	E017212203	DUAS TOMADAS 10A + UM INTERRUPTOR PARALELO	3/4"	12
	E017212217		1"	12
	E017212204	DOIS INTERRUPTORES PARALELOS + UMA TOMADA 10A	3/4"	12
	E017212218		1"	12
	E017212209	DUAS TOMADAS 20A + UM INTERRUPTOR PARALELO	3/4"	12
	E017212223		1"	12
	E017212210	DOIS INTERRUPTORES PARALELOS + UMA TOMADA 20A	3/4"	12
	E017212224		1"	12

# POLIWETZEL<sup>®</sup>

## CAIXA DE DERIVAÇÃO MÓVEL

**DISPENSA O USO DE PARAFUSOS**  
TAMPA COM ENCAIXE  
RÁPIDO POR PRESSÃO

**MULTI ENCAIXE**  
DIVERSAS COMBINAÇÕES  
PARA CONEXÕES EM  
ELETRODUTOS

**ENCAIXE FUNCIONAL**  
FACILITA A DESMONTAGEM  
E MANUTENÇÃO  
DAS INSTALAÇÕES

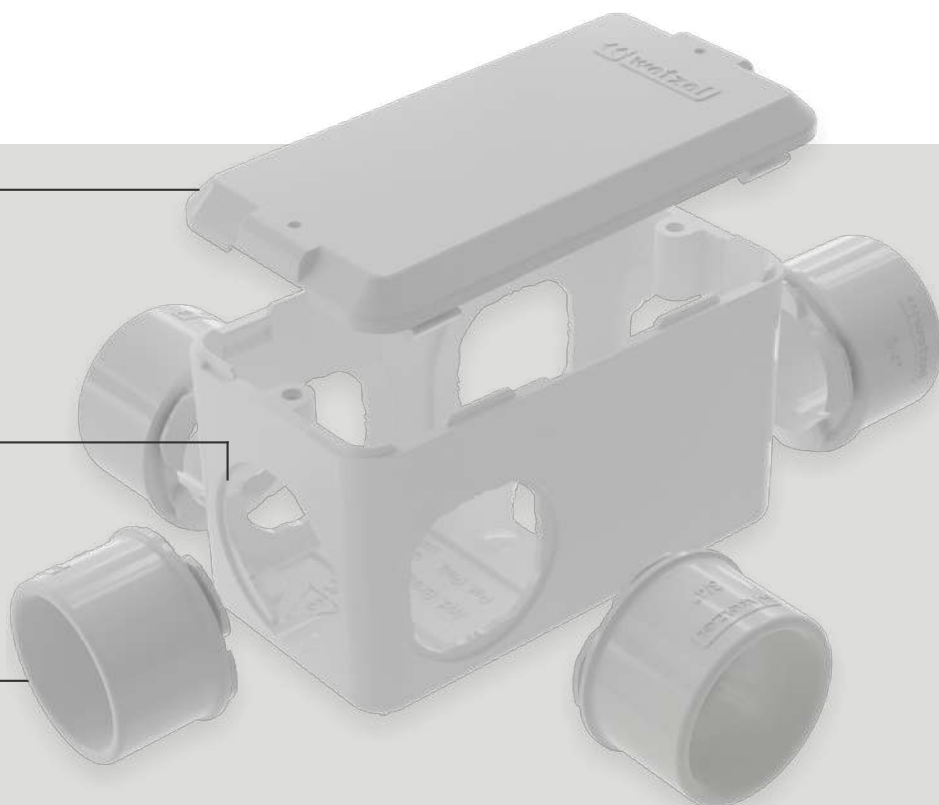

### CONHEÇA MAIS SOBRE

- DISPONÍVEL NAS BITOLAS 1/2", 3/4" E 1"

**ALTURA DIFERENCIADA**  
GARANTE MAIS VOLUME INTERNO

**PRATICIDADE** NA INSTALAÇÃO  
E NA PASSAGEM DOS CABOS,  
QUE EVITA O ESMAGAMENTO  
E REDUZ RISCOS DE CURTOS  
CIRCUITOS ELÉTRICOS.

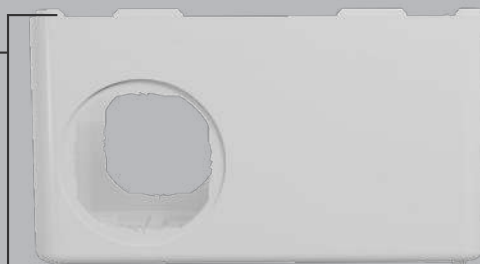

**PONTO DE APOIO**  
MANTÉM DISTÂNCIA DA  
SUPERFÍCIE E EVITA O CONTATO  
COM A UMIDADE.



## CAIXA DE DERIVAÇÃO MÓVEL E ACESSÓRIOS

	CÓDIGO	DESCRIÇÃO	BITOLA	QT. EMB.
	E017210021	CORPO E 4 TAMPÕES	1/2" e 3/4"	10
	E017210022		1"	10
	E019610012	TAMPÃO PARA POLIWETZEL	1/2" e 3/4"	50
	E019610013		1"	50
	E020710011	CONECTOR PARA POLIWETZEL	1/2"	20
	E020710012		3/4"	20
	E020710013		1"	20
	E020810011	UNIÃO PARA POLIWETZEL	1/2" e 3/4"	20
	E020810012		1"	20
	E020410011	CONECTOR SAÍDAS UNIFICADAS 1/2" PARA CAIXA POLIWETZEL DE 1"	1/2"	20
	E020410016	CONECTOR SAÍDAS UNIFICADAS 3/4" PARA CAIXA POLIWETZEL DE 1"	3/4"	20

### CONECTORES COMPATÍVEIS - CAIXA 1/2" E 3/4"

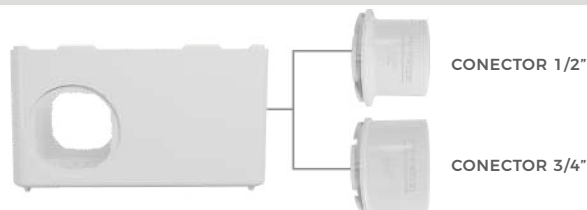

### CONECTORES COMPATÍVEIS - CAIXA 1"

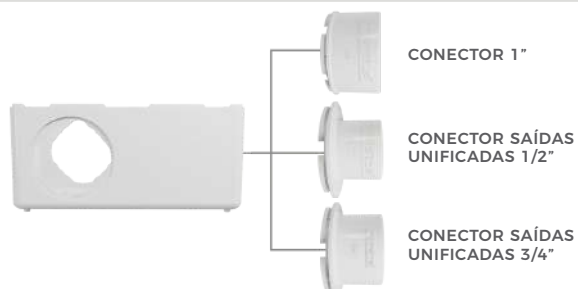





A caixa múltipla grande (Poliwetzl®) de 1" é compatível com 3 bitolas, conforme o passo a passo na página 7.

# TAMPAS POLIWETZEL® PVC BRANCO PRO

## \*TAMPA MODULAR

	CÓDIGO	DESCRIÇÃO	BITOLA	QT. EMB.
	E018012850	TRÊS POSTOS	1/2" e 3/4"	10
	E018012860		1"	10

## TAMPA MODULAR | TOMADAS RJ

	CÓDIGO	DESCRIÇÃO	BITOLA	QT. EMB.
	E018012839	PARA UMA TOMADA RJ45	1/2" e 3/4"	10
	E018012862		1"	10
	E018012840	PARA DUAS TOMADAS RJ45	1/2" e 3/4"	10
	E018012863		1"	10
	E018012841	COM UMA TOMADA RJ45 CAT 5E	1/2" e 3/4"	10
	E018012864		1"	10
	E018012842	COM DUAS TOMADAS RJ45 CAT 5E	1/2" e 3/4"	10
	E018012865		1"	10

\*As tampas modulares foram projetadas para acompanhar os módulos Wetzel da Linha Industrie.

## LINHA INDUSTRIE MECANISMOS MODULARES

### MÓDULOS WETZEL

ESPECIALMENTE DESENVOLVIDOS PARA AS TAMPAS MODULARES DE POLI**WETZEL**.

Disponível na página 100



## TAMPA CEGA

	CÓDIGO	DESCRIÇÃO	BITOLA	QT. EMB.
	E018010015	CEGA	1/2" e 3/4"	10
	E018010016		1"	10

### TAMPA MONOBLOCO

	CÓDIGO	DESCRIÇÃO	BITOLA	QT. EMB.
	E018012818	PARA UMA TOMADA HEXAGONAL VERTICAL	1/2" e 3/4"	10
	E018010123	PARA UM INTERRUPTOR VERTICAL	1/2" e 3/4"	10
	E018010283		1"	10
	E018010133	*PARA DOIS INTERRUPTORES HORIZONTAIS JUNTOS	1/2" e 3/4"	10
	E018010293		1"	10
	E018010143	PARA TRÊS INTERRUPTORES HORIZONTAIS JUNTOS	1/2" e 3/4"	10
	E018010303		1"	10
	E018010163	PARA UMA TOMADA REDONDA	1/2" e 3/4"	10
	E018010017		1"	10

### MECANISMO MONOBLOCO (SOB CONSULTA)

	CÓDIGO	DESCRIÇÃO	COR	QT. EMB.
	E020900041	INTERRUPTOR BIPOLAR (SIMPLES/PARALELO) 10A-250V-	BRANCO	25

\*COMPATÍVEL COM AS TAMPAS PARA DOIS INTERRUPTORES HORIZONTAIS JUNTOS, PÁGINA 79.

# TUBOS E ACESSÓRIOS



**CONHEÇA MAIS SOBRE**

## **ELETRODUTO**

- **ELETRODUTO PLASTIK PESADO**  
SEGURANÇA PARA INSTALAÇÕES **PROFISSIONAIS** EM AMBIENTES **INDUSTRIAIS**

## **TUBOS**

- **ELETROWETZEL PLASTIK MAX**  
VERSATILIDADE E CUSTO-BENEFÍCIO PARA AMBIENTES **COMERCIAIS**
- **ELETROWETZEL PLASTIK STANDARD**  
QUALIDADE PARA AMBIENTES **RESIDENCIAIS** E/OU COM FINALIDADE **DECORATIVA**



ELETRODUTOS

**ELETRODUTO PLASTIK PESADO** (SEM ROSCA)

	CÓDIGO	ESPESSURA (mm)	BITOLA	QT. EMB.
	E020311025	2,9	1.1/4"	10
	E020311030	3,0	1.1/2"	5
	E020311035	3,1	2"	5

TUBOS

**ELETROWETZEL PLASTIK MAX** (SEM ROSCA)

	CÓDIGO	ESPESSURA (mm)	BITOLA	QT. EMB.
	E020310211	1,5	1/2"	20
	E020310212	1,5	3/4"	20
	E020310213	1,7	1	10

**ELETROWETZEL PLASTIK STANDARD** (SEM ROSCA)

	CÓDIGO	ESPESSURA (mm)	BITOLA	QT. EMB.
	E020310011	1,2	1/2"	20
	E020310012	1,2	3/4"	20
	E020310013	1,4	1	10

# LUVAS

Linha Profissional e Linha Prática

**LINHA PRÁTICA**

usada em  
**instalações simples** ✓

**praticidade e economia** para  
seu projeto ✓



**LINHA PROFISSIONAL**

✓ usada em  
**instalações exigentes**

✓ **robustez e resistência** para  
seu projeto

# ACESSÓRIOS PVC BRANCO PRO

## ABRAÇADEIRA

	CÓDIGO	BITOLA	QT. EMB.
	E015510011	1/2"	50
	E015510012	3/4"	50
	E015510013	1"	50

## LUVA LINHA PROFISSIONAL (SEM ROSCA)

	CÓDIGO	BITOLA	QT. EMB.
	E015210011	1/2"	20
	E015210012	3/4"	20
	E015210013	1"	20

## LUVA LINHA PRÁTICA (SEM ROSCA)

	CÓDIGO	BITOLA	QT. EMB.
	E015211110	1/2"	20
	E015211115	3/4"	20
	E015211120	1"	20

## BUCHA DE REDUÇÃO (SEM ROSCA)

	CÓDIGO	BITOLA	QT. EMB.
	E015410011	3/4" X 1/2"	20
	E015410012	1" X 3/4"	20

## APLICAÇÃO DE BUCHA DE REDUÇÃO EM CAIXA FIXA



**CURVA 90° PLASTIK MAX** (COM DUAS BOLSAS)



CÓDIGO	BITOLA	QT. EMB.
E020110012	1/2"	10
E020110013	3/4"	10
E020110014	1"	10

**CURVA 90° PLASTIK STANDARD** (COM DUAS BOLSAS)



CÓDIGO	BITOLA	QT. EMB.
E020111011	1/2"	10
E020111012	3/4"	10
E020111013	1"	10

**COTOVELO 90°** (COM TAMPA VIGIA SEM ROSCA)



CÓDIGO	BITOLA	QT. EMB.
E015310011	1/2"	20
E015310012	3/4"	20
E015310013	1"	20



SIGA A WETZEL NAS  
**REDES SOCIAIS**

@wetzeleletrotechnica  
@wetzel.led.ex



# LINHA VERMELHO

Indicada para **instalações de sistemas de alarme contra incêndio**, de acordo com a norma **NBR6493**.



Não propaga  
chamas



Não conduz  
eletricidade



Praticidade  
no encaixe



Apta para  
reciclagem



COMBOS POLIWETZEL®

PÁGINAS  
86 a 87



POLI**WETZEL**®

PÁGINAS  
88 a 91



CONDU**LETZEL**®

PÁGINAS  
92 a 94



ELETRODUTOS, TUBOS E ACESSÓRIOS

PÁGINAS  
95 a 98

# COMBOS POLIWETZEL®

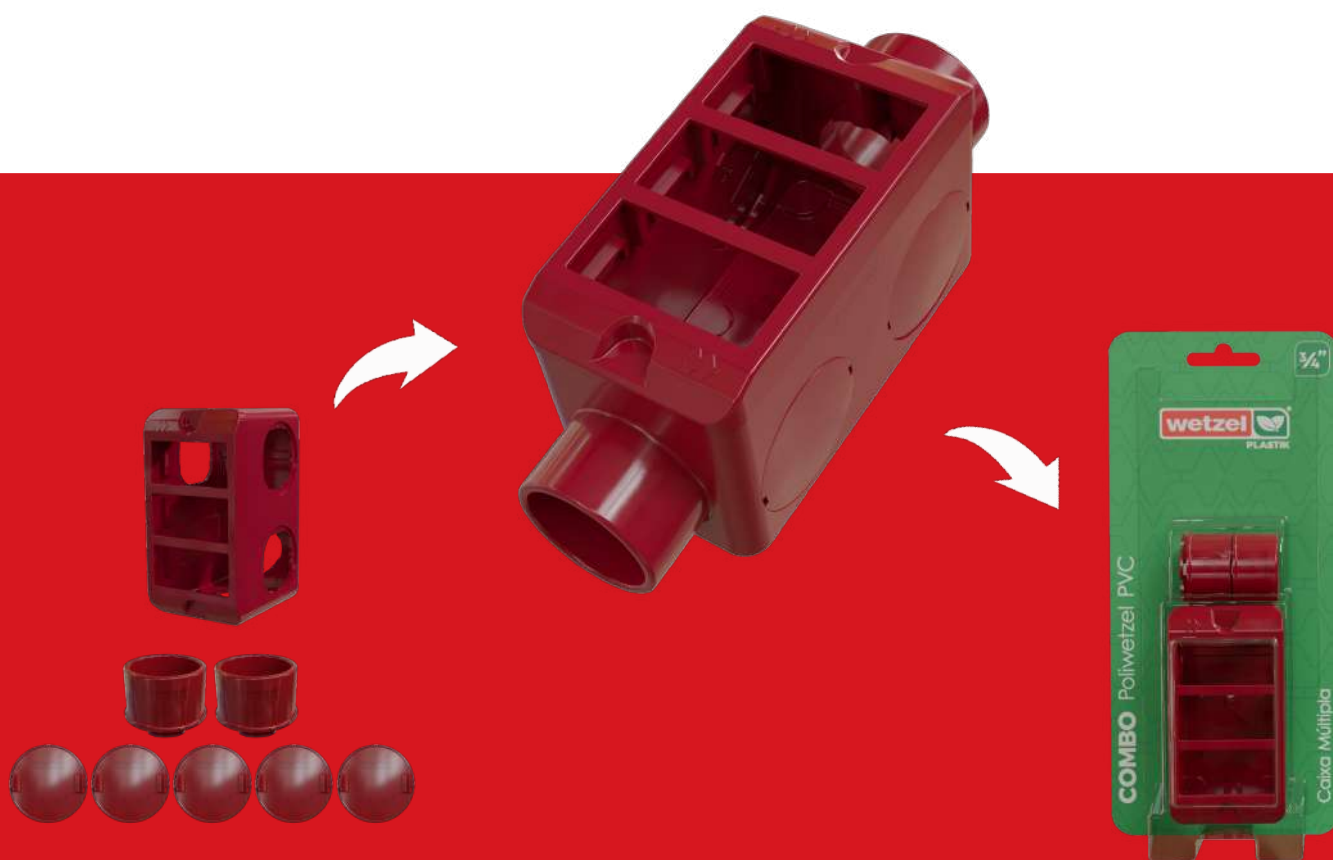

## CONHEÇA OS COMBOS

- DISPONÍVEIS NAS BITOLAS 3/4" E 1"
- PRÁTICOS PARA **ARMAZENAR E PREPARAR** INSTALAÇÕES



**COMBO POLIWETZEL®**

CAIXA DE DERIVAÇÃO MÓVEL TIPO L COM 2 CONECTORES e 5 TAMPÕES

TAMPA CEGA

	CÓDIGO	DESCRIÇÃO	BITOLA	QT. EMB.
	E017222020	TAMPA CEGA	3/4"	12
	E017222040		1"	12

TAMPA MODULAR (SEM MECANISMO)

	CÓDIGO	DESCRIÇÃO	BITOLA	QT. EMB.
	E017222135	TRÊS POSTOS S/ MÓDULO	3/4"	12
	E017222155		1"	12

**LINHA INDUSTRIE**  
MECANISMOS MODULARES

**MÓDULOS WETZEL**  
COMPATÍVEIS COM OS COMBOS POLIWETZEL.

Disponível na página 100



CONHEÇA TAMBÉM  
NOSSAS DEMAIS **LINHAS**  
**DE PRODUTOS** →

[www.WETZEL.com.br](http://www.WETZEL.com.br)



Materiais de instalação elétrica  
aparente em alumínio



Iluminação Industrial LED



Materiais de instalação elétrica aparente e  
iluminação para áreas classificadas

# POLIWETZEL<sup>®</sup>

## CAIXA DE DERIVAÇÃO MÓVEL

### DISPENSA O USO DE PARAFUSOS

TAMPA COM ENCAIXE RÁPIDO POR PRESSÃO

### MULTI ENCAIXE

DIVERSAS COMBINAÇÕES PARA CONEXÕES EM ELETRODUTOS

### ENCAIXE FUNCIONAL

FACILITA A DESMONTAGEM E MANUTENÇÃO DAS INSTALAÇÕES



## CONHEÇA MAIS SOBRE

- DISPONÍVEL NAS BITOLAS 1/2", 3/4" E 1"

### ALTURA DIFERENCIADA

GARANTE MAIS VOLUME INTERNO

**PRATICIDADE** NA INSTALAÇÃO E NA PASSAGEM DOS CABOS, QUE EVITA O ESMAGAMENTO E REDUZ RISCOS DE CURTOS CIRCUITOS ELÉTRICOS.







### PONTO DE APOIO

MANTÉM DISTÂNCIA DA SUPERFÍCIE E EVITA CONTATO COM A UMIDADE.



## CAIXA DE DERIVAÇÃO MÓVEL E ACESSÓRIOS

	CÓDIGO	DESCRIÇÃO	BITOLA	QT. EMB.
	E017220020	CORPO E 4 TAMPÕES	1/2" e 3/4"	10
	E017220040		1"	10
	E019630010	TAMPÃO PARA POLIWETZEL	1/2" e 3/4"	50
	E019630020		1"	50
	E020730010	CONECTOR PARA POLIWETZEL	1/2"	20
	E020730015		3/4"	20
	E020730020		1"	20
	E020830010	UNIÃO PARA POLIWETZEL	1/2" e 3/4"	20
	E020830020		1"	20
	E020430010	CONECTOR SAÍDAS UNIFICADAS 1/2" PARA CAIXA POLIWETZEL DE 1"	1/2"	20
	E020430015	CONECTOR SAÍDAS UNIFICADAS 3/4" PARA CAIXA POLIWETZEL DE 1"	3/4"	20

### CONECTORES COMPATÍVEIS - CAIXA 1/2" E 3/4"

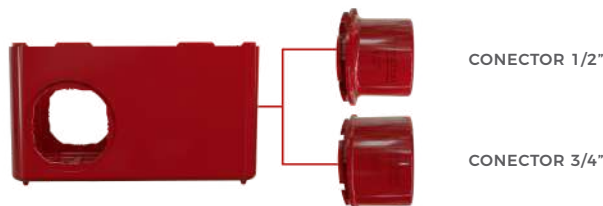

### CONECTORES COMPATÍVEIS - CAIXA 1"

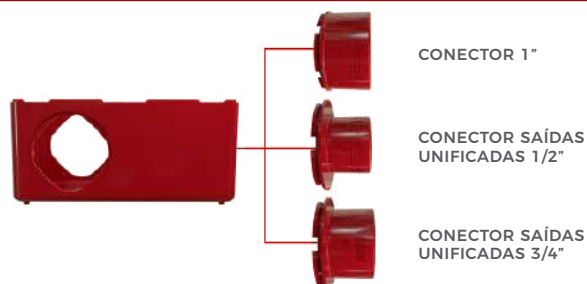

A caixa múltipla grande (Poliwetzl®) de 1" é compatível com 3 bitolas, conforme o passo a passo na página 7.

# TAMPAS PARA POLIWETZEL® PVC VERMELHO

## \*TAMPA MODULAR

	CÓDIGO	DESCRIÇÃO	BITOLA	QT. EMB.
	E018032844	TRÊS POSTOS	1/2" e 3/4"	10
	E018032854		1"	10

## TAMPA MODULAR | TOMADAS RJ

	CÓDIGO	DESCRIÇÃO	BITOLA	QT. EMB.
	E018032846	PARA UMA TOMADA RJ45	1/2" e 3/4"	10
	E018032856		1"	10
	E018032847	PARA DUAS TOMADAS RJ45	1/2" e 3/4"	10
	E018032857		1"	10
	E018032848	COM UMA TOMADA RJ45 CAT 5E	1/2" e 3/4"	10
	E018032858		1"	10
	E018032849	COM DUAS TOMADAS RJ45 CAT 5E	1/2" e 3/4"	10
	E018032859		1"	10

\*As tampas modulares foram projetadas para acompanhar os módulos Wetzel da Linha Industrie.

## LINHA INDUSTRIE MECANISMOS MODULARES

### MÓDULOS WETZEL

ESPECIALMENTE DESENVOLVIDOS PARA AS TAMPAS MODULARES DE POLIWETZEL E CONDULETZEL.

Disponível na página 100



## TAMPA CEGA

	CÓDIGO	DESCRIÇÃO	BITOLA	QT. EMB.
	E018030012	CEGA	1/2" e 3/4"	10
	E018030032		1"	10

# TAMPAS PARA POLIWETZEL® PVC VERMELHO

## TAMPA MONOBLOCO

	CÓDIGO	DESCRIÇÃO	BITOLA	QT. EMB.
	E018030132	*PARA DOIS INTERRUPTORES HORIZONTAIS JUNTOS	1/2" e 3/4"	10
	E018032814	PARA UMA TOMADA HEXAGONAL VERTICAL	1/2" e 3/4"	10
	E018030142	PARA TRÊS INTERRUPTORES HORIZONTAIS JUNTOS	1/2" e 3/4"	10
	E018030302		1"	10
	E018030162	PARA UMA TOMADA REDONDA	1/2" e 3/4"	10
	E018030013		1"	10

## MECANISMO MONOBLOCO (SOB CONSULTA)

	CÓDIGO	DESCRIÇÃO	COR	QT. EMB.
	E020900041	INTERRUPTOR BIPOLAR (SIMPLES/PARALELO) 10A-250V-	BRANCO	25

\*COMPATÍVEL COM A TAMPA PARA DOIS INTERRUPTORES HORIZONTAIS JUNTOS, PÁGINA 91.

# CONDULETZEL<sup>®</sup>

CAIXA DE DERIVAÇÃO FIXA

ACOMPANHA PARAFUSOS  
COM TRATAMENTO ESPECIAL

SEM ROSCA  
CONEXÃO POR  
MEIO DE ENCAIXE



## CONHEÇA MAIS SOBRE

- DISPONÍVEL NAS BITOLAS 1/2", 3/4" E 1"
- DIVERSAS **COMBINAÇÕES** PARA CONEXÕES EM ELETRODUTOS

### MODELOS DISPONÍVEIS:



C



E



LB



LL



LR



T











TB



X



## CAIXA DE DERIVAÇÃO FIXA

	CÓDIGO	MODELO	BITOLA	QT. EMB.
	E013023021	C	1/2"	5
	E013023031		3/4"	5
	E013023041		1"	5
	E013033021	E	1/2"	5
	E013033031		3/4"	5
	E013033041		1"	5
	E013043021	LB	1/2"	5
	E013043031		3/4"	5
	E013043041		1"	5
	E013053021	LL	1/2"	5
	E013053031		3/4"	5
	E013053041		1"	5
	E013063021	LR	1/2"	5
	E013063031		3/4"	5
	E013063041		1"	5
	E013073021	T	1/2"	5
	E013073031		3/4"	5
	E013073041		1"	5
	E013093021	TB	1/2"	5
	E013093031		3/4"	5
	E013093041		1"	5
	E013103021	X	1/2"	5
	E013103031		3/4"	5
	E013103041		1"	5

\*ACOMPANHA 2 PARAFUSOS

# TAMPAS CONDULETZEL® PVC VERMELHO

## \*TAMPA MODULAR

	CÓDIGO	DESCRIÇÃO	BITOLA	QT. EMB.
	E014032844	TRÊS POSTOS	1/2" e 3/4"	10
	E014032854		1"	10

\*As tampas modulares foram projetadas para acompanhar os módulos Wetzel da Linha Industrie.

## LINHA INDUSTRIE MECANISMOS MODULARES

### MÓDULOS WETZEL

ESPECIALMENTE DESENVOLVIDOS  
PARA AS TAMPAS MODULARES DE  
POLIWETZEL E CONDULETZEL.

Disponível na página 100

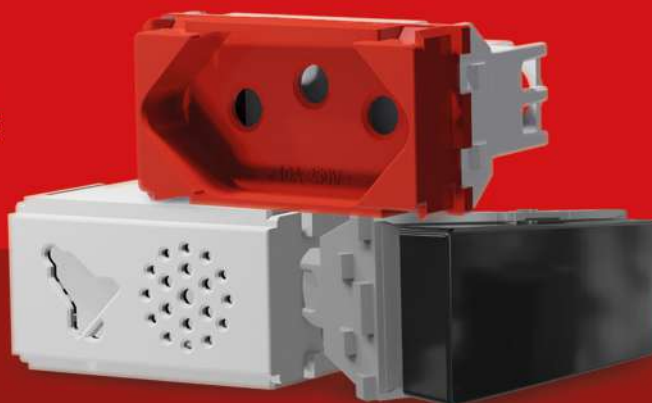

## TAMPA CEGA

	CÓDIGO	DESCRIÇÃO	BITOLA	QT. EMB
	E014030012	CEGA	1/2" e 3/4"	10
	E014030032		1"	10

\*TAMPAS NÃO ACOMPANHAM PARAFUSOS

# ELETRODUTOS, TUBOS E ACESSÓRIOS



CONHEÇA MAIS SOBRE

## ELETRODUTOS

- ELETRODUTO **PLASTIK PESADO**  
SEGURANÇA PARA INSTALAÇÕES **PROFISSIONAIS** EM AMBIENTES **INDUSTRIAIS**

## TUBOS

- ELETROWETZEL **PLASTIK MAX**  
VERSATILIDADE E CUSTO-BENEFÍCIO PARA AMBIENTES **COMERCIAIS**
- ELETROWETZEL **PLASTIK STANDARD**  
QUALIDADE PARA AMBIENTES **RESIDENCIAIS** E/OU COM FINALIDADE **DECORATIVA**



# ELETRODUTOS E TUBOS PVC VERMELHO

## ELETRODUTOS

### ELETRODUTO PLASTIK PESADO (SEM ROSCA)

	CÓDIGO	ESPESSURA (mm)	BITOLA	QT. EMB.
	E020330010	2	1/2"	20
	E020330015	2,5	3/4"	20
	E020330020	2,8	1	10
	E020330025	2,9	1.1/4"	10
	E020330030	3,0	1.1/2"	5
	E020330035	3,1	2"	5

## TUBOS

### ELETROWETZEL PLASTIK MAX (SEM ROSCA)

	CÓDIGO	ESPESSURA (mm)	BITOLA	QT. EMB.
	E020330210	1,5	1/2"	20
	E020330215	1,5	3/4"	20
	E020330220	1,7	1	10

### ELETROWETZEL PLASTIK STANDARD (SEM ROSCA)

	CÓDIGO	ESPESSURA (mm)	BITOLA	QT. EMB.
	E020330110	1,2	1/2"	20
	E020330115	1,2	3/4"	20
	E020330120	1,4	1	10

### ABRAÇADEIRA

	CÓDIGO	BITOLA	QT. EMB.
	E015530010	1/2"	50
	E015530015	3/4"	50
	E015530020	1"	50

### LUA LINHA PROFISSIONAL (SEM ROSCA)

	CÓDIGO	BITOLA	QT. EMB.
	E015230010	1/2"	20
	E015230015	3/4"	20
	E015230020	1"	20

### LUA LINHA PRÁTICA (SEM ROSCA)

	CÓDIGO	BITOLA	QT. EMB.
	E015230110	1/2"	20
	E015230115	3/4"	20
	E015230120	1"	20

### BUCHA DE REDUÇÃO (SEM ROSCA)

	CÓDIGO	BITOLA	QT. EMB.
	E015430010	3/4" X 1/2"	20
	E015430015	1" X 3/4"	20

### APLICAÇÃO DE BUCHA DE REDUÇÃO EM CAIXA FIXA



# ACESSÓRIOS PVC VERMELHO

## CURVA 45° PLASTIK MAX (COM DUAS BOLSAS)

	CÓDIGO	BITOLA	QT. EMB.
	E020630010	1/2"	10
	E020630015	3/4"	10
	E020630020	1"	10

## CURVA 90° PLASTIK MAX (COM DUAS BOLSAS)

	CÓDIGO	BITOLA	QT. EMB.
	E020130010	1/2"	10
	E020130015	3/4"	10
	E020130020	1"	10

## CURVA 90° PLASTIK STANDARD (COM DUAS BOLSAS)

	CÓDIGO	BITOLA	QT. EMB.
	E020131010	1/2"	10
	E020131015	3/4"	10
	E020131020	1"	10

## COTOVELO 90° (COM TAMPA VIGIA SEM ROSCA)

	CÓDIGO	BITOLA	QT. EMB.
	E015330010	1/2"	20
	E015330015	3/4"	20
	E015330020	1"	20

# LINHA INDUSTRIE

## MECANISMOS MODULARES



### CONHEÇA MAIS SOBRE

- COMPATÍVEL COM AS TAMPAS MODULARES PARA POLIWETZEL E CONDULETZEL.
- DESENVOLVIDOS PARA INSTALAÇÕES ELÉTRICAS INDUSTRIAIS DE BAIXA TENSÃO.

MÓDULOS ALL BLACK SÃO RECOMENDADOS PARA USO EM CAIXAS DA LINHA PRETO.











# LINHA INDUSTRIE MECANISMOS MODULARES

## LINHA INDUSTRIE | MECANISMOS MODULARES

	CÓDIGO	DESCRIÇÃO	COR	QT. EMB.
	E011100180	MÓDULO CAMPAINHA CIGARRA BIVOLT	BRANCO	10
	E011100140	MÓDULO CARREGADOR USB A	BRANCO	10
	E011100250	MÓDULO CARREGADOR USB C	BRANCO	10
	E011100125	MÓDULO INTERRUPTOR PARALELO 10A-250V	BRANCO	25
	E011100115	MÓDULO INTERRUPTOR SIMPLES 10A-250V	BRANCO	25
	E011100130	MÓDULO CEGO C/ 2 PÇS	BRANCO	25
	E011100185	MOLDURA RJ45 C/ 2 PÇS	BRANCO	25
	E011100165	MÓDULO SAÍDA FIO C/ 2 PÇS	BRANCO	25
	E011100170	MÓDULO PULSADOR CAMPAINHA 10A-250V	BRANCO	10
	E011100160	MÓDULO PULSADOR CAMPAINHA UNIVERSAL 10A-250V	BRANCO	10
	E011100110	MÓDULO TOMADA 2P+T 10A-250V	BRANCO	25
	E011100150	MÓDULO TOMADA 2P+T 10A-250V	VERMELHO	25
	E011100120	MÓDULO TOMADA 2P+T 20A-250V	BRANCO	25
	E011100175	MÓDULO TOMADA 2P+T 20A-250V	VERMELHO	25
	E011100135	MÓDULO TOMADA ANTENA TV	BRANCO	25
	E011100145	MÓDULO TOMADA RJ11 2 FIOS	BRANCO	25
	E011100155	MÓDULO TOMADA RJ45 CAT 5E	BRANCO	25
	E011100205	MÓDULO TOMADA RJ45 CAT 6E	BRANCO	25

## LINHA INDUSTRIE | MECANISMOS MODULARES - All Black

	CÓDIGO	DESCRIÇÃO	COR	QT. EMB.
	E011100245	MÓDULO CARREGADOR USB A	PRETO	10
	E011100255	MÓDULO CARREGADOR USB C	PRETO	10
	E011100225	MÓDULO INTERRUPTOR PARALELO 10A-250V	PRETO	25
	E011100215	MÓDULO INTERRUPTOR SIMPLES 10A-250V	PRETO	25
	E011100230	MÓDULO CEGO C/ 2 PÇS	PRETO	25
	E011100210	MÓDULO TOMADA 2P+T 10A-250V	PRETO	25
	E011100220	MÓDULO TOMADA 2P+T 20A-250V	PRETO	25
	E011100240	MOLDURA RJ45	PRETO	25
	E011100235	MÓDULO TOMADA RJ45 CAT 5E	PRETO	25

# PRENSA CABOS



## CONHEÇA MAIS SOBRE

- DISPONÍVEL NAS ROSCAS **BSP**, **NPT**, **PG** E **MÉTRICA**
- NAS CORES **CINZA** E **PRETO**
- GRAU DE PROTEÇÃO **IP54 (CONVENCIONAL)** E **IP68 (HEAVY DUTY)**

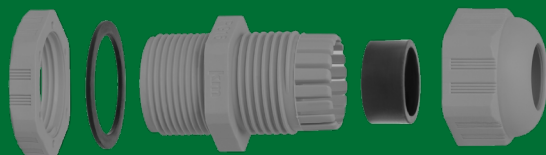

## ROSCA BSP

### CONECTOR PRENSA CABO NYLON CURTO COM ROSCA BSP | COM CONTRAPORCA | COM VEDAÇÃO

	CÓDIGO CINZA	CÓDIGO PRETO	Ø CABO (mm)	ROSCA	QT. EMB.
 <p>*ENTREGA SOB CONSULTA</p>	E019202010	E019222010	3,5 - 6,5	BSP 1/4"	50
	E019202020	E019222020	5,0 - 10,0	BSP 3/8"	50
	E019202030	E019222030	6,0 - 12,0	BSP 1/2"	50
	E019202040	E019222040	13,0 - 18,0	BSP 3/4"	50
	E019202050	E019222050	18,0 - 24,0	BSP 1"	50
	E019202060	E019222060	22,0 - 32,0	BSP 1.1/4"	25
	E019202070	E019222070	32,0 - 37,0	BSP 1.1/2"	25
	E019202080	E019222080	37,0 - 44,0	BSP 2"	20
	*E019202090	*E019222090	45,0 - 55,0	BSP 2.1/2"	2
	*E019202100	*E019222100	55,0 - 66,0	BSP 3"	1
	*E019202110	*E019222110	77,0 - 88,0	BSP 4"	1

## ROSCA NPT

### CONECTOR PRENSA CABO NYLON LONGO COM ROSCA NPT | SEM CONTRAPORCA | COM VEDAÇÃO

	CÓDIGO CINZA	CÓDIGO PRETO	Ø CABO (mm)	ROSCA	QT. EMB.
	E019502030	E019522030	6,5 - 12,0	NPT 1/2"	50
	E019502040	E019522040	13,0 - 17,0	NPT 3/4"	50
	E019502050	E019522050	18,0 - 25,0	NPT 1"	25
	E019502080	E019522080	37,0 - 44,0	NPT 2"	20

## ROSCA PG

### CONECTOR PRENSA CABO NYLON CURTO COM ROSCA PG | COM CONTRAPORCA | COM VEDAÇÃO

	CÓDIGO CINZA	Ø CABO (mm)	ROSCA	QT. EMB.
	E019002020	4,0 - 8,0	PG 9	50
	E019002030	5,0 - 10,0	PG 11	50
	E019002040	6,0 - 12,0	PG 13,5	50
	E019002050	10,0 - 14,0	PG 16	50

## ROSCA BSP

### CONECTOR PRENSA CABO NYLON CURTO COM ROSCA BSP | COM CONTRAPORCA | COM VEDAÇÃO



	CÓDIGO CINZA	CÓDIGO PRETO	Ø CABO (mm)	ROSCA	QT. EMB.
	E019200010	E019220010	3,0 - 6,5	BSP 1/4"	50
	E019200020	E019220020	5,0 - 10,0	BSP 3/8"	50
	E019200030	E019220030	6,0 - 12,0	BSP 1/2"	50
	E019200040	E019220040	13,0 - 18,0	BSP 3/4"	50
	E019200050	E019220050	18,0 - 25,0	BSP 1"	50
	E019200060	E019220060	22,0 - 32,0	BSP 1.1/4"	25
	E019200070	E019220070	32,0 - 38,0	BSP 1.1/2"	25
	E019200080	E019220080	37,0 - 44,0	BSP 2"	20

## ROSCA NPT

### CONECTOR PRENSA CABO NYLON LONGO COM ROSCA NPT | SEM CONTRAPORCA | COM VEDAÇÃO



	CÓDIGO CINZA	CÓDIGO PRETO	Ø CABO (mm)	ROSCA	QT. EMB.
	E019500010	E019520010	3,0 - 6,5	NPT 1/4"	50
	E019500020	E019520020	5,0 - 10,0	NPT 3/8"	50
	E019500030	E019520030	6,0 - 12,0	NPT 1/2"	50
	E019500040	E019520040	13,0 - 18,0	NPT 3/4"	50
	E019500050	E019520050	18,0 - 25,0	NPT 1"	50
	E019500060	E019520060	22,0 - 32,0	NPT 1.1/4"	25
	E019500070	E019520070	32,0 - 38,0	NPT 1.1/2"	25
	E019500080	E019520080	37,0 - 44,0	NPT 2"	20

ROSCA PG

**CONECTOR PRENSA CABO NYLON CURTO  
COM ROSCA PG | COM CONTRAPORCA | COM VEDAÇÃO**

	CÓDIGO CINZA	CÓDIGO PRETO	Ø CABO (mm)	ROSCA	QT. EMB.
	E019000010	E019020010	3,0 - 6,5	PG 7	50
	E019000020	E019020020	4,0 - 8,0	PG 9	50
	E019000030	E019020030	5,0 - 10,0	PG 11	50
	E019000040	E019020040	6,0 - 12,0	PG 13,5	50
	E019000050	E019020050	10,0 - 14,0	PG 16	50
	E019000060	E019020060	13,0 - 18,0	PG 21	50
	E019000070	E019020070	18,0 - 25,0	PG 29	50
	E019000080	E019020080	22,0 - 32,0	PG 36	50
	E019000090	E019020090	32,0 - 38,0	PG 42	50
	E019000100	E019020100	37,0 - 44,0	PG 48	50

ROSCA PG

**CONECTOR PRENSA CABO NYLON LONGO  
COM ROSCA PG | COM CONTRAPORCA | COM VEDAÇÃO**

	CÓDIGO CINZA	CÓDIGO PRETO	Ø CABO (mm)	ROSCA	QT. EMB.
	E019100010	E019120010	3,0 - 6,5	PG 7	50
	E019100020	E019120020	4,0 - 8,0	PG 9	50
	E019100030	E019120030	5,0 - 10,0	PG 11	50
	E019100040	E019120040	6,0 - 12,0	PG 13,5	50
	E019100050	E019120050	10,0 - 14,0	PG 16	50
	E019100060	E019120060	13,0 - 18,0	PG 21	50
	E019100070	E019120070	18,0 - 25,0	PG 29	50

**ROSCA  
MÉTRICA**

## CONECTOR PRENSA CABO NYLON CURTO COM ROSCA MÉTRICA | COM CONTRAPORCA | COM VEDAÇÃO

	CÓDIGO CINZA	CÓDIGO PRETO	Ø CABO (mm)	ROSCA	QT. EMB.
	E019300010	E019320010	3,0 - 6,5	M12x1,5	50
	E019300020	E019320020	4,0 - 8,0	M16x1,5	50
	E019300030	E019320030	5,0 - 10,0	M18x1,5	50
	E019300040	E019320040	6,0 - 12,0	M20x1,5	50
	E019300050	E019320050	10,0 - 14,0	M22x1,5	50
	E019300060	E019320060	13,0 - 18,0	M25x1,5	50
	E019300070	E019320070	13,0 - 18,0	M27x1,5	50
	E019300080	E019320080	18,0 - 25,0	M36x1,5	25
	E019300090	E019320090	22,0 - 32,0	M40x1,5	50
	E019300100	E019320100	32,0 - 38,0	M50x1,5	25
	E019300110	-	37,0 - 44,0	M63x1,5	10

**ROSCA  
MÉTRICA**

## CONECTOR PRENSA CABO NYLON LONGO COM ROSCA MÉTRICA | COM CONTRAPORCA | COM VEDAÇÃO

	CÓDIGO CINZA	CÓDIGO PRETO	Ø CABO (mm)	ROSCA	QT. EMB.
	E019400020	E019420020	4,0 - 8,0	M16x1,5	50
	E019400030	E019420030	5,0 - 10,0	M18x1,5	50
	E019400040	E019420040	6,0 - 12,0	M20x1,5	50
	E019320110	-	37,0 - 44,0	M63x1,5	50

# CAIXA DE PASSAGEM

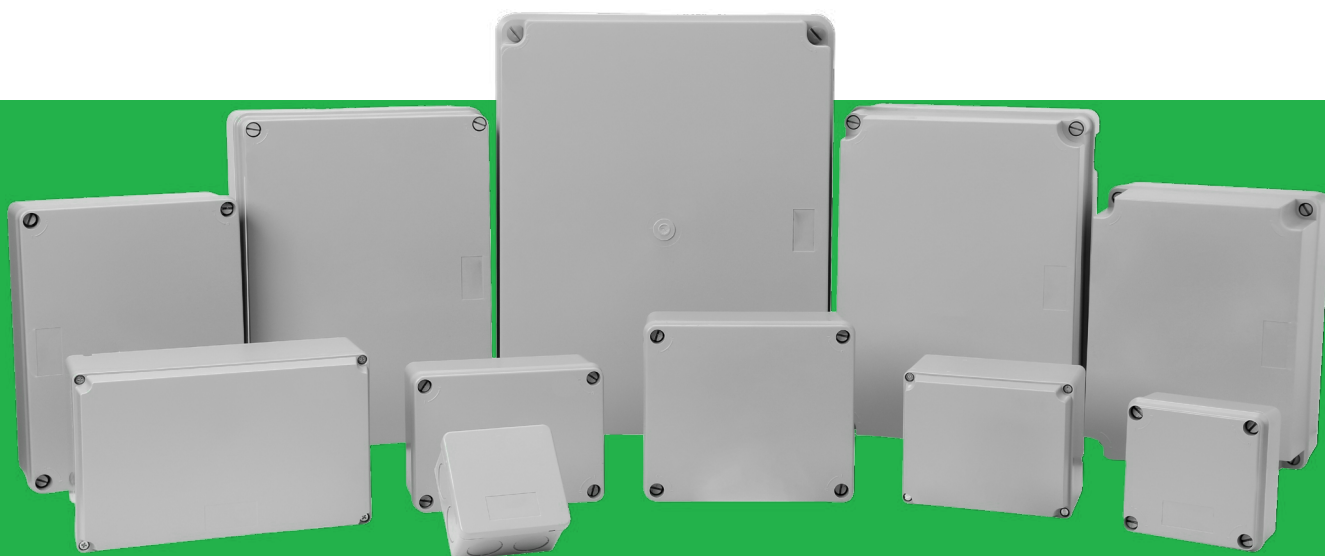





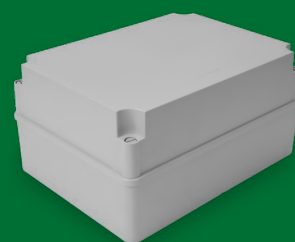
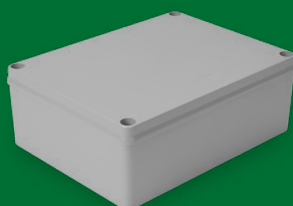
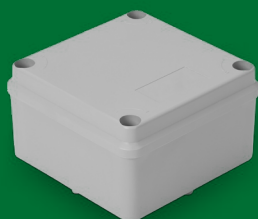

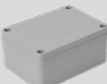

## CONHEÇA MAIS SOBRE

- DISPONÍVEL COM **CHASSI** PARA FIXAÇÃO DE COMPONENTES ELÉTRICOS
- GRAU DE PROTEÇÃO DE **IP44** A **IP65** (CONFORME MODELO)
- MATERIAL **PSAI** (POLIESTIRENO DE ALTO IMPACTO)

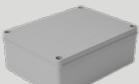

## CAIXA DE PASSAGEM

	CÓDIGO	REFERÊNCIA	DESCRIÇÃO	GRAU IP	MODELO	QT. EMB.
	E020040310	CP-80X80 CEGA C/ TO	CAIXA DE PASSAGEM 80X80 CEGA, TAMPA OPACA	IP44	-	1
	E020040320	CP-102X102X55 CEGA C/ TO	CAIXA DE PASSAGEM 102X102X55 CEGA, TAMPA OPACA	IP65	-	1
	E020040330	CP-154X110X70 CEGA C/ TO	CAIXA DE PASSAGEM 154X110X70 CEGA, TAMPA OPACA	IP65	-	1
	E020040340	CP-170X145X90 CEGA C/ TO	CAIXA DE PASSAGEM 170X145X90 CEGA, TAMPA OPACA	IP65	-	1
	E020040350	CP-234X174X90 CEGA C/ TO BAIXA	CAIXA DE PASSAGEM 234X174X90 CEGA, TAMPA OPACA BAIXA	IP65	BAIXA	1
	E020040360	CP-234X174X143 CEGA C/ TO ALTA	CAIXA DE PASSAGEM 234X174X143 CEGA, TAMPA OPACA ALTA	IP65	ALTA	1
	E020040370	CP-300X220X120 CEGA C/ TO BAIXA	CAIXA DE PASSAGEM 300X220X120 CEGA, TAMPA OPACA BAIXA	IP65	BAIXA	1
	E020040380	CP-300X220X148 CEGA C/ TO ALTA	CAIXA DE PASSAGEM 300X220X148 CEGA, TAMPA OPACA ALTA	IP65	ALTA	1
	E020040390	CP-384X304X120 CEGA C/ TO CEGA BAIXA	CAIXA DE PASSAGEM 384X304X120 CEGA, TAMPA OPACA BAIXA	IP65	BAIXA	1



### OPÇÕES ESPECIAIS

Sob consulta é possível adquirir a tampa transparente, para facilitar a identificação dos componentes internos.

### RECOMENDAÇÕES DE INSTALAÇÃO

Para garantir o Grau de Proteção IP, utilize os suportes para caixa de passagem. Recomenda-se que os suportes sejam fixados nas caixas com a Cola Permabond. Ambos os produtos estão disponíveis na página seguinte.

# CAIXA DE PASSAGEM

## CHASSI PARA CAIXA DE PASSAGEM

	CÓDIGO	REFERÊNCIA	DESCRIÇÃO	QT. EMB.
	E020040400	CHASSI PARA CP-102	CHASSI PARA CAIXA DE PASSAGEM 102X102	1
	E020040410	CHASSI PARA CP-154	CHASSI PARA CAIXA DE PASSAGEM 154X110	1
	E020040420	CHASSI PARA CP-170	CHASSI PARA CAIXA DE PASSAGEM 170X145	1
	E020040440	CHASSI PARA CP-234	CHASSI PARA CAIXA DE PASSAGEM 234X174	1
	E020040450	CHASSI PARA CP-300	CHASSI PARA CAIXA DE PASSAGEM 300X220	1
	E020040460	CHASSI PARA CP-384	CHASSI PARA CAIXA DE PASSAGEM 384X300	1

## SUPORTE PARA CAIXA DE PASSAGEM

	CÓDIGO	REFERÊNCIA	DESCRIÇÃO	QT. EMB.
	E020040470	SUP. 2FV	SUPORTE 2 FUROS VERTICAIS	1
	E020040490	SUP. 2FHP	SUPORTE 2 FUROS HORIZONTAIS TAM "P"	1
	E020040500	SUP. 2FHG	SUPORTE 2 FUROS HORIZONTAIS TAM "G"	1
	E020040510	SUP. 4FHR	SUPORTE 4 FUROS HORIZONTAIS RETANGULAR	1
	E020040520	SUP. 4FHQ	SUPORTE 4 FUROS HORIZONTAIS QUADRADO	1
	E020040530	SUP. CINTA	SUPORTE CINTA	1

## COLA PARA FIXAÇÃO DE CAIXAS DE PASSAGEM

	CÓDIGO	REFERÊNCIA	DESCRIÇÃO	QT. EMB.
	E020040560	COLA PERMABOND	COLA PERMABOND	1





WETZEL.COM.BR